



MOBILIARIO





ALUMINIO-HAYA



ALUMINIO-GRIS



ALUMINIO-BLANCO



ALUMINIO GRIS

CÓD.	CÓD.	CÓD.	REF.	MEDIDAS	MODELO
ALUMINIO	ALUMINIO	ALUMINIO		ANCHO x FONDO x ALTO	
HAYA	GRIS	BLANCO			
73014	73015	162999	2000AD	120 x 60 x 72 cm	A
73017	73018	163000	2001AD	140 x 80 x 72 cm	B
73020	73021	163001	2002AD	160 x 80 x 72 cm	B
73023	73024	163002	2003AD	180 x 80 x 72 cm	B
73026	73027	163003	2005AD	200 x 100 x 72 cm	C
78577	78578	78580	2051AD	160 x 120 x 72 cm	E
78581	78582	78226	2052AD	180 x 120 x 72 cm	E
78227	78228	78230	2053AD	160 x 120 x 72 cm	F
78231	78232	78234	2054AD	180 x 120 x 72 cm	F

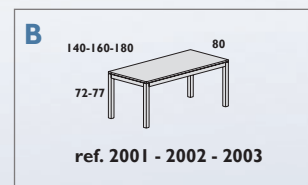
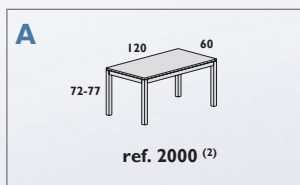

NO RETORNABLE
 NO ENTREGA EN PLANTA
 SERVICIO DE MONTAJE
 21 DÍAS BAJO PEDIDO

· Para montaje consultar con su comercial

MESAS EXECUTIVE

SUPERFICIE DE MESA: melamínico sobre aglomerado de 25 mm de grosor con cantos de PVC de 2 mm.

Acabados en haya, gris y wengué. Superficies de cantos rectos.

ESTRUCTURA: con sistema de regulación independiente (50 mm) fabricada en tubo de acero de 60 x 60 x 1,5 mm. Sistema de anclaje en fundición de aluminio.

Travesaños tubulares de acero con nuevas medidas reducidas de 40 x 30 mm para una máxima comodidad.

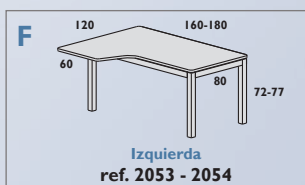
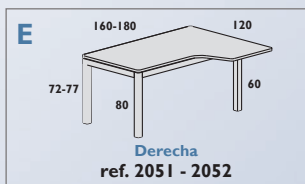
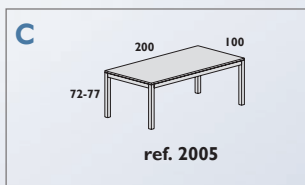

ALUMINIO BLANCO

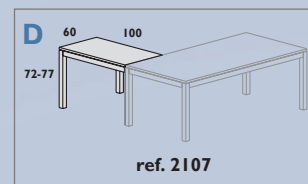

CÓD.	REF.	COLOR	MEDIDAS	MODELO
73060	2107AD	HAYA	100 x 60 x 72 cm	D
73061	2107AD	GRIS	100 x 60 x 72 cm	D

NO RETORNABLE
 NO ENTREGA EN PLANTA
 SERVICIO DE MONTAJE
 21 DÍAS BAJO PEDIDO

· Para montaje consultar con su comercial

ALA PARA MESAS EXECUTIVE

No compatible con las mesas de las medidas: 120 x 60 cm.



ALUMINIO-HAYA



ALUMINIO-GRIS



ALUMINIO-BLANCO



ALUMINIO HAYA



ALUMINIO BLANCO

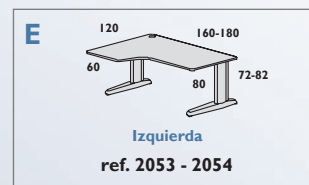
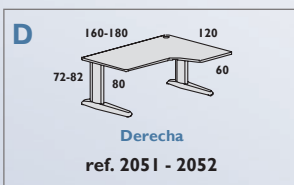
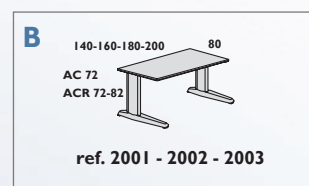
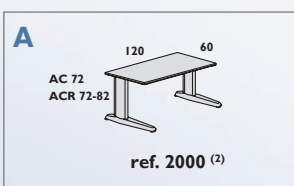

CÓD.	CÓD.	CÓD.	REF.	MEDIDAS	MODELO
ALUMINIO	ALUMINIO	ALUMINIO		ANCHO x FONDO x ALTO	
HAYA	GRIS	BLANCO			
73032	73036	73044	2000AC	120 x 60 x 72 cm	A
73033	73037	73045	2001AC	140 x 80 x 72 cm	B
73034	73038	73046	2002AC	160 x 80 x 72 cm	B
73035	73039	73047	2003AC	180 x 80 x 72 cm	B
78235	78236	78238	2051AC	160 x 120 x 72 cm	D
78239	78240	78242	2052AC	180 x 120 x 72 cm	D
78243	78244	78246	2053AC	160 x 120 x 72 cm	E
78247	78248	78250	2054AC	180 x 120 x 72 cm	E

MESAS METAL

SUPERFICIE DE MESA: melamínico sobre aglomerado de 25 mm de grosor, con canto de PVC de 2 mm. Acabados en haya, gris, wengué y blanco. Superficies con cantos rectos. **ESTRUCTURA:** realizada en plancha de acero plegada y estampada con acabados pintado en epoxy gris. Con sistema de electrificación interna. Su sistema telescópico permite una regulación de altura de 100 mm.



· Para montaje consultar con su comercial

CÓD.	CÓD.	CÓD.	REF.	MEDIDAS	MODELO
ALUMINIO	ALUMINIO	ALUMINIO		ANCHO x FONDO x ALTO	
HAYA	GRIS	BLANCO			
73048	73049	73051	2102	100 x 60 x 72 cm	C

ALA PARA MESAS METAL

No compatible con las mesas de las medidas: 120 x 60 cm.

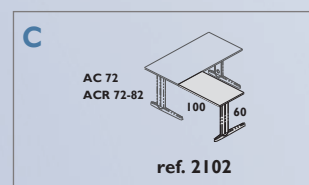

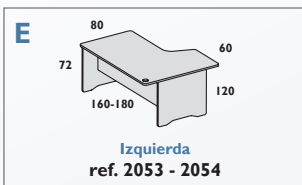
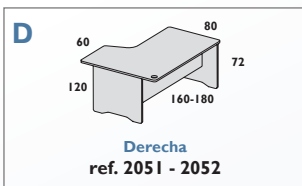
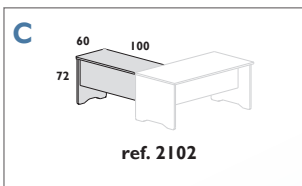
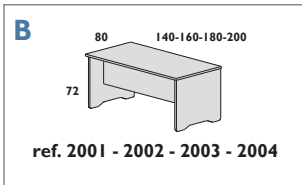
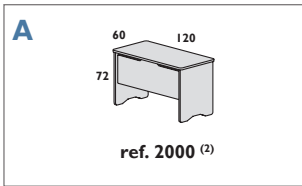

CÓD.	CÓD.	CÓD.	CÓD.	REF.	MEDIDAS	MODELO
HAYA	ALUMINIO	ALUMINIO	BLANCO		ANCHO x FONDO x ALTO	
HAYA	GRIS	BLANCO	BLANCO			
36408	163004	78204	63248	2000	120 x 60 x 72 cm	A
36409	163005	78205	63249	2001	140 x 80 x 72 cm	B
36410	155469	78206	63250	2002	160 x 80 x 72 cm	B
36411	163007	78207	63251	2003	180 x 80 x 72 cm	B
36412	163008	78208	63252	2004	200 x 80 x 72 cm	B
78210	78211	78213	63255	2051	160 x 120 x 72 cm	D
78214	78215	78217	63256	2052	180 x 120 x 72 cm	D
78218	78219	78221	63257	2053	160 x 120 x 72 cm	E
78222	78223	78225	63258	2054	180 x 120 x 72 cm	E

MESAS WORK

SUPERFICIE DE MESA: melamínico sobre aglomerado de 25 mm de grosor con cantos de PVC de 2 mm.

Superficies con cantos rectos.

ESTRUCTURA: melamínica con sistema de regulación independiente (20 mm), melamínico sobre aglomerado de 25 mm de grosor con cantos de PVC de 2 mm de grosor. Estructura con cantos redondeados.

CÓD.	CÓD.	CÓD.	REF.	MEDIDAS	MODELO
HAYA	ALUMINIO	BLANCO		ANCHO x FONDO x ALTO	
HAYA	BLANCO	BLANCO			
36413	78209	63253	2102	100 x 60 x 72 cm	C

ALA PARA MESAS WORK

No compatible con las mesas de las medidas: 120 x 60 cm.

HAYA-HAYA



ALUMINIO-GRIS

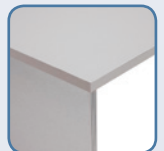

ALUMINIO-BLANCO

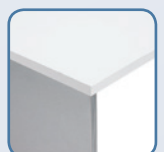

BLANCO-BLANCO



* Para montaje consultar con su comercial



rocada



NO RETORNABLE



NO ENTREGA EN PLANTA



SERVICIO DE MONTAJE



21 días BAJO PEDIDO

Para montaje consultar con su comercial

COFFEE TABLE

CROMADO-CRISTAL



ALUMINIO-HAYA



ALUMINIO-GRIS

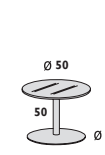
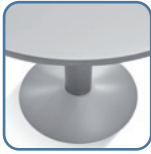

A-ref. 3007

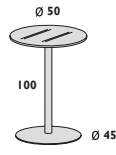

B-ref. 3008

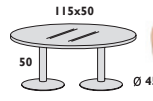

C-ref. 3009



ALUMINIO-BLANCO

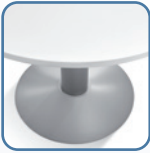

BLANCO-HAYA



BLANCO-GRIS



BLANCO-BLANCO



CÓDIGO							REF	MEDIDAS ANCHO X FONDO X ALTO	MODELO
CROMADO CRISTAL	ALUMINIO HAYA	ALUMINIO GRIS	ALUMINIO BLANCO	BLANCO HAYA	BLANCO GRIS	BLANCO BLANCO			
150683	150684	150685	150686	150687	150688	150689	3007	50 x 50 x 45 cm	A
150690	150691	150692	150693	150694	150695	150696	3008	50 x 50 x 100 cm	B
150697	-	-	-	-	-	-	3009	115 x 50 x 45 cm	C

MEETING MESA

HAYA-HAYA



ALUMINIO-HAYA

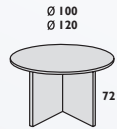

A-ref. 3005
C-ref. 3006

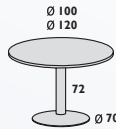

B-ref. 3005AT
D-ref. 3006AT

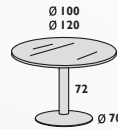

B-ref. 3005AT05
D-ref. 3006AT05

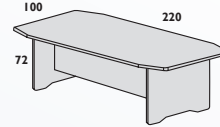

E-ref. 3003

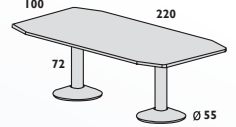

F-ref. 3003AT

ALUMINIO-GRIS

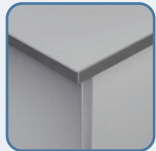

ALUMINIO-BLANCO



ALUMINIO-CRISTAL

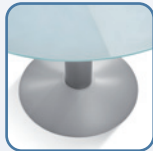

BLANCO-HAYA



BLANCO-GRIS



BLANCO-BLANCO



BLANCO-CRISTAL



CÓDIGO									REF	MEDIDAS ANCHO X FONDO X ALTO	MODELO
HAYA HAYA	ALUMINIO HAYA	ALUMINIO GRIS	ALUMINIO BLANCO	ALUMINIO CRISTAL	BLANCO HAYA	BLANCO GRIS	BLANCO BLANCO	BLANCO CRISTAL			
150704	150705	150706	150707	-	163009	163010	150708	-	3005	100 x 100 x 72 cm	A
-	44211	150710	150711	150709	150713	150714	150715	150712	3005AT		B
150716	150717	150718	-	-	163011	163012	150720	-	3006	120 x 120 x 72 cm	C
-	44214	150722	150723	150721	150725	150726	150727	150724	3006AT		D
150728	150729	150730	-	-	150732	150733	150734	-	3003		E
-	44208	-	150736	-	150737	150738	150739	-	3003AT	220 x 100 x 72 cm	F



MOBILIARIO

MESAS REGULABLES

roca **A**

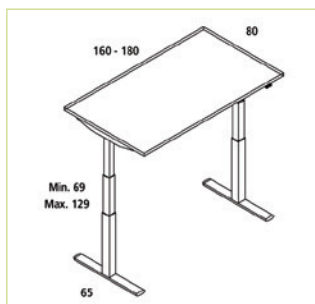

21 días

BAJO PEDIDO

CÓD.	COLOR	ANCHO		
159969	○ BLANCO	160 cm	-	1
159968	● GRIS	160 cm	-	1
159967	● HAYA	160 cm	-	1
159970	● ROBLE	160 cm	-	1
159973	○ BLANCO	180 cm	-	1
159972	● GRIS	180 cm	-	1
159971	● HAYA	180 cm	-	1
159974	● ROBLE	180 cm	-	1

MESA CON REGULACIÓN ELÉCTRICA E-TABLE

Mesa con sistema de regulación eléctrica en altura para cubrir las necesidades de trabajo más exigentes. Superficie de mesa con melamina de 25 mm de grosor con canto de PVC de 2 mm. Acabados del tablero disponibles en haya, gris, blanco y roble. Estructura realizada en tubo y chapa de acero acabado en epoxy RAL 9010, con columna a tres niveles regulable en altura (mínimo 620 mm - máximo 1260 mm) mediante dispositivo de regulación eléctrico, para conseguir la altura deseada y trabajar de una forma fácil y rápida. Incluye niveladores de regulación en altura de hasta 2 cm. **La mesa.**

MESAS MULTIMEDIA

nobo

B



Ruedas giratorias y dos de ellas con freno



CÓD.		
43845	-	1

MESA PARA VIDEOPROYECTOR

Cuerpo de acero plateado. Regulable en altura de 80 a 120 cm. La plataforma gira y se regula en inclinación. Peso máximo soportado: 10 kg. Equipada con 4 ruedas en estrella, 2 de ellas con freno. Medidas de la plataforma: 38 x 43 cm. **La mesa.**



GUÍA PARA LA ELECCIÓN CORRECTA DE LA SILLA

TIPOS DE MECANISMO



GIRATORIO:
Asiento giratorio 360°.



MECANISMO SINCRONIZADO:
El respaldo y el asiento se adaptan de forma sincronizada pero en distinto ángulo, a los movimientos de la persona sentada.



MECANISMO ASINCRONIZADO:
El respaldo y el asiento se adaptan de forma independiente a los movimientos de la persona sentada. Permite una mejor adaptación al cuerpo.



CONTACTO PERMANENTE:
El respaldo se ajusta a las diferentes posturas de la espalda. Sistema de bloqueo en el ángulo deseado.



BASCULANTE EJE CENTRADO:
El asiento y el respaldo se mueven siempre a la vez, manteniendo ambos siempre el mismo ángulo.

TIPOS DE AJUSTES



Respaldo regulable en altura.



Asiento regulable en altura.



Asiento y respaldo regulable en altura.

SILLAS DE OFICINA CONFERENCIA



PIQUERAS Y CRESPO

A



CÓD.
155342 - 1

SILLA CONFERENCIA

Plegable. Color negro.
Respaldo: polipropileno.
Asiento: polipropileno.
Base: metálica.
Altura de la silla: 78 cm.
Altura del asiento: 45 cm.
Ancho del asiento: 44 cm.
Profundidad del asiento: 50 cm.
Altura del respaldo: 33 cm.
Horas de uso: 5 horas.
Peso de la silla / peso máximo soportado: 3,25 kg / 100 kg.

La silla.



SILLAS DE OFICINA CONFIDENTE

Q-CONNECT®

B

EN 1335 1-3



CÓD.	REF.	COLOR	📦	📦
32030	KF10880	● AZUL	-	1
32031	KF10881	● NEGRO	-	1
32006	KF10882	● ROJO	-	1

SILLA DE OFICINA CONFIDENTE

Silla confidente apilable de cuatro patas.
Respaldo y asiento: tapizado en malla de gran resistencia.
Base: metálica y con cuatro patas con 4 tapones para evitar roces.
Altura de la silla: 91 cm.
Altura del asiento: 42 cm.
Ancho del asiento: 46 cm.
Profundidad del asiento: 44 cm.
Altura del respaldo: 33 cm.
Horas de uso: 4 / 5 horas.
Peso de la silla / peso máximo soportado: 5,3 kg / 100 kg.

La silla.



PIQUERAS Y CRESPO

C



CÓD.
155341 - 1

SILLA DE OFICINA CONFIDENTE

Apilable. Color negro.
Respaldo: PVC.
Asiento: PVC.
Base: metálica.
Altura de la silla: 81 cm.
Altura del asiento: 45 cm.
Ancho del asiento: 48 cm.
Profundidad del asiento: 48 cm.
Altura del respaldo: 36 cm.
Brazos: sin brazos.
Horas de uso: 5 horas.
Peso de la silla / peso máximo soportado: 4,20 kg / 100 kg.

La silla.



PIQUERAS Y CRESPO

D



CÓD.
155344 - 1

SILLA DE OFICINA CONFIDENTE

Apilable. Color negro.
Respaldo y asiento: PVC.
Base: metálica.
Altura de la silla: 77 cm.
Altura del asiento: 46 cm.
Ancho del asiento: 46 cm.
Profundidad del asiento: 42 cm.
Horas de uso: 5 horas.
Peso de la silla / peso máximo soportado: 3,25 kg / 100 kg.

La silla.

rocada **A**



CÓD.	COLOR		
159965	● AZUL	-	1
159966	● NEGRO	-	1

SILLA DE OFICINA CONFIDENTE

Silla apilable.

Respaldo y asiento: polimérico técnico.

Colores: azul y negro.

Base: estructura tubular metálica reforzada pintada en epoxy color negro.

Altura de la silla: 81 cm.

Altura del asiento: 48 cm.

Ancho del asiento: 57 cm.

Profundidad del asiento: 41 cm.

Altura del respaldo: 40 cm.

Horas de uso: 5 horas.

Peso de la silla / peso máximo soportado: 5,2 kg / 100 kg.

La silla.

rocada **B** EN 13761/EN 1022



CÓD.			
63247	1	2	

SILLA DE OFICINA CONFIDENTE

Minimalista y moderna.

Respaldo y asiento: tela ignífuga de color negro.

Base: metálica y brazos de serie.

Altura de la silla: 82 cm.

Altura del asiento: 48 cm.

Ancho del asiento: 52 cm.

Profundidad del asiento: 56 cm.

Altura del respaldo: 40 cm.

Horas de uso: 5 horas.

Peso de la silla / peso máximo soportado: 7 kg / 125 kg.

La silla.

PC **C** EN 1022/EN 13761/EN 15373/EN 1728



CÓD.		
156119	-	1



SILLA DE OFICINA CONFIDENTE

Pack de 2 sillas. No requiere montaje.

Respaldo y asiento: tapizado en tejido símil piel negro.

Base: estructura y brazos cromados.

Altura de la silla: 88 cm.

Altura del asiento: 46 cm.

Ancho del asiento: 60 cm.

Profundidad del asiento: 55,2 cm.

Altura del respaldo: 40 cm.

Horas de uso: 5 horas.

Peso de la silla / peso máximo soportado: 7,10 kg / 100 kg.

El pack de 2 sillas.

rocada **D**



CÓD.		
150421	-	1

Pala para escritura

derecha. Plegable. DIN A4.



CÓD.	COLOR		
92835	● AZUL	-	1
150420	● NEGRO	-	1

SILLA DE OFICINA CONFIDENTE

Silla apilable.

Respaldo y asiento: espuma inyectada. Tapizados en tela ignífuga.

Colores: azul y negro.

Base: estructura tubular metálica en color negro de sección elíptica.

Altura de la silla: 81 cm.

Altura del asiento: 48 cm.

Ancho del asiento: 57 cm.

Profundidad del asiento: 41 cm.

Altura del respaldo: 40 cm.

Horas de uso: 5 horas.

Peso de la silla / peso máximo soportado: 5,2 kg / 100 kg.

La silla.

Q-CONNECT®

EN 1335 1-3

A



CÓD.	REF.	COLOR		
156265	KF19011	● AZUL	-	1
156264	KF19010	● NEGRO	-	1
156266	KF19012	● ROJO	-	1



SILLA INFANTIL DE ESTUDIO CON RESPALDO MEDIO

Silla ergonómica y giratoria 360°. Respaldo: malla de nylon que proporciona gran comodidad. Asiento: tapizado en tejido de malla. Pistón: cilindro de gas de 11,5 cm. Base: de plástico. Altura de la silla: 90 + 10 cm. Altura del respaldo: 46 cm. Altura del asiento: 44-54 cm. Ancho del asiento: 47 cm. Profundidad del asiento: 57 cm. Brazos: fijos fabricados en plástico. Ruedas: nylon. 6 cm Ø. Horas de uso: 5 horas. Peso de la silla / peso máximo soportado: 8,75 kg / 120 kg.
La silla.

Q-CONNECT®

EN 1335 1-3

B



CÓD.	REF.	COLOR		
156268	KF19014	● AZUL	-	1
156267	KF19013	● NEGRO	-	1



SILLA DE OFICINA GIRATORIA CON RESPALDO MEDIO

Silla giratoria con mecanismo regulable en altura. Asiento y respaldo: tapizados en malla. Pistón: cilindro de gas para regulación de altura. Base: nylon negro. Altura de la silla: 87 + 12 cm. Altura del respaldo: 46 cm. Altura del asiento: 44-56 cm. Ancho del asiento: 46 cm. Profundidad del asiento: 59 cm. Brazos: fijos en polipropileno negro. Ruedas: nylon. 6 cm Ø. Horas de uso: 5 horas. Peso de la silla / peso máximo soportado: 9 kg / 120 kg.
La silla.



EN 1335 1-3



C

TAMBIÉN PARA USO INFANTIL



CÓD.		
155464	-	1



SILLA DE OFICINA GIRATORIA CON RESPALDO MEDIO

Silla giratoria con mecanismo regulable en altura. Asiento y respaldo: asiento ergonómico acolchado tapizado en malla color negro y respaldo de malla transpirable azul. Pistón: cilindro de gas para regulación de altura. Base: cromada de alta resistencia y 5 radios. Con ruedas. Altura de la silla: 87 + 10 cm. Altura del respaldo: 36 cm. Altura del asiento: 43-50 cm. Ancho del asiento: 54 cm. Profundidad del asiento: 53 cm. Brazos: fijos en polipropileno negro. Ruedas: nylon de 5 cm Ø con eje interno de acero. Horas de uso: 5 horas. Peso de la silla / peso máximo soportado: 9,2 kg / 100 kg.
La silla.



D



CÓD.	COLOR		
156124	● AZUL	-	1
156125	○ BLANCO	-	1
156123	● NEGRO	-	1



SILLA DE OFICINA GIRATORIA CON RESPALDO MEDIO

Silla giratoria 360° con mecanismo regulable en altura. Fácil montaje. Asiento y respaldo: tapizados símil piel. Ergonómicos. Pistón: cilindro de gas para regulación de altura. Base: cromada. Altura de la silla: 86 + 9 cm. Altura del respaldo: 41 cm. Altura del asiento: 44-54 cm. Ancho del asiento: 48 cm. Profundidad del asiento: 44 cm. Brazos: fijos cromados con adorno del color de la silla. Ruedas: nylon de 5 cm Ø con eje interno de acero. Horas de uso: 4-6 horas. Peso de la silla / peso máximo soportado: 8 kg / 100 kg.
La silla.



UNIDAD MÍNIMA DE VENTA



PERMITE APERTURA DE ENVASE



MEDIDAS: ANCHO X ALTO X PROFUNDIDAD

Q-CONNECT®

A



EN 1335 1-3



CÓD.	REF.	COLOR		
156270	KF19016	● AZUL	-	1
156271	KF19017	● GRIS	-	1
156269	KF19015	● NEGRO	-	1



SILLA DE OFICINA GIRATORIA CON RESPALDO MEDIO

Silla giratoria regulable en altura.

Asiento y respaldo: tapizados en tela.

Pistón: cilindro de gas para regulación de altura.

Base: plástico.

Altura de la silla: 89,5 + 11 cm.

Altura del respaldo: 44 cm.

Altura del asiento: 44,5- 54 cm.

Ancho del asiento: 46 cm.

Profundidad del asiento: 55 cm.

Brazos: fijos de plástico negro.

Ruedas: nylon. 6 cm Ø.

Horas de uso: 5 horas.

Peso de la silla / peso máximo soportado: 10 kg / 130 kg.

La silla.

rocada

B



CÓD.	COLOR		
165575	● AZUL	-	1
165576	● NEGRO	-	1



SILLA DE OFICINA CON RESPALDO MEDIO

Silla giratoria regulable en altura.

Respaldo regulable de malla negra y asiento tapizado en tela ignífuga.

Pistón: de gas elevable.

Base: de nylon.

Altura de la silla: 99,5 + 8 cm.

Altura del respaldo: 53,5 cm.

Altura del asiento: 51 cm.

Ancho del asiento: 45 cm.

Profundidad del asiento: 49 cm.

Brazos: regulables en altura 10 cm.

Ruedas: especiales de plástico para parquet 6 cm Ø.

Horas de uso: 8 horas.

Peso de la silla/peso soportado: 17 kg/125 kg.

La silla.

rocada

C



CÓD.	COLOR		
165571	● AZUL	-	1
165572	● NEGRO	-	1



SILLA DE OFICINA CON RESPALDO MEDIO

Silla giratoria regulable en altura.

Respaldo regulable de malla negra y asiento tapizado en tela ignífuga.

Pistón: de gas elevable.

Base: de nylon.

Altura de la silla: 91 + 9 cm.

Altura del respaldo: 50 cm.

Altura del asiento: 47 cm.

Ancho del asiento: 46 cm.

Profundidad del asiento: 47 cm.

Brazos: regulables en altura 8 cm.

Ruedas: especiales parquet 6 cm Ø.

Horas de uso: 8 horas.

Peso de la silla / peso soportado: 14 kg / 125 kg.

La silla.

rocada

D



CÓD.	COLOR		
165573	● AZUL	-	1
165574	● NEGRO	-	1



SILLA DE OFICINA CON RESPALDO MEDIO

Silla giratoria regulable en altura.

Respaldo alto regulable de malla negra y asiento tapizado en tela ignífuga.

Pistón: de gas elevable.

Base: de nylon.

Altura de la silla: 99 + 13 cm.

Altura del respaldo: 49 cm.

Altura del asiento: 46 cm.

Ancho del asiento: 46 cm.

Profundidad del asiento: 44 cm.

Brazos: regulables en altura 8 cm.

Ruedas: especiales parquet 6 cm Ø.

Horas de uso: 8 horas.

Peso de la silla / peso soportado: 14 kg / 125 kg.

La silla.





roca **A**



CÓD.	COLOR	📦	📦
77126	● AZUL	-	1
77127	● BURDEOS	-	1



SILLA DE OFICINA GIRATORIA CON RESPALDO MEDIO

Silla giratoria regulable en altura.
 Asiento y respaldo: tapizados en tela ignífuga.
 Pistón: de gas para regulación de altura.
 Base: polipropileno negro con ruedas.
 Altura de la silla: 96 + 13 cm.
 Altura del respaldo: 49 cm.
 Altura del asiento: 45-54 cm.
 Ancho del asiento: 47 cm.
 Profundidad del asiento: 46 cm.
 Brazos: plástico.
 Ruedas: ruedas de nylon de 5 cm de Ø de rodadura interna con eje de acero.
 Horas de uso: 8 horas.
 Peso de la silla / peso máximo soportado: 11 kg / 125 kg.
La silla.

Q-CONNECT **B**



EN 1335 1-3



CÓD.	REF.	COLOR	📦	📦
156273	KF19019	● GRIS	-	1
156272	KF19018	● NEGRO	-	1
156274	KF19020	● ROJO	-	1



SILLA DE OFICINA GIRATORIA CON RESPALDO MEDIO

Silla giratoria 360° regulable en altura.
 Asiento y respaldo: tapizados en malla.
 Pistón: de gas para regulación de altura.
 Base: cromada con 5 ruedas.
 Altura de la silla: 92 + 8 cm.
 Altura del respaldo: 49 cm.
 Altura del asiento: 46-54 cm.
 Ancho del asiento: 48 cm.
 Profundidad del asiento: 58 cm.
 Brazos: fijos de polipropileno.
 Ruedas: nylon. 6 cm Ø.
 Horas de uso: 5 horas.
 Peso de la silla / peso máximo soportado: 11,30 kg / 130 kg.
La silla.

Q-CONNECT **C**



EN 1335 1-3



CÓD.	REF.	📦	📦
75501	KF16526	-	1



SILLA DE OFICINA GIRATORIA CON RESPALDO ALTO

Silla giratoria 360° regulable en altura.
 Asiento y respaldo: tapizados en malla.
 Pistón: de gas para regulación de altura.
 Base: de plástico con 5 ruedas.
 Altura de la silla: 94 + 10 cm.
 Altura del respaldo: 55 cm.
 Altura del asiento: 38-48 cm.
 Ancho del asiento: 48 cm.
 Profundidad del asiento: 51 cm.
 Brazos: polipropileno, reclinables.
 Ruedas: nylon. 5 cm Ø.
 Horas de uso: 5 horas.
 Peso de la silla / peso máximo soportado: 18 kg / 100 kg.
La silla.

Q-CONNECT® **A**



EN 1335 1-3



CÓD.	REF.	COLOR	📦	📦
156276	KF19022	● AZUL	-	1
156275	KF19021	● NEGRO	-	1
156277	KF19023	● ROJO	-	1



SILLA DE OFICINA GIRATORIA CON RESPALDO ALTO

Silla giratoria 360° regulable en altura. Diseño de gran comodidad. Asiento y respaldo: asiento tapizado en tela y respaldo en malla con apoyo lumbar.

- Pistón: de gas para regulación de altura.
- Base: plástico muy resistente con 5 ruedas.
- Altura de la silla: 91 + 7,5 cm.
- Altura del respaldo: 48,5 cm.
- Altura del asiento: 42,5-50 cm.
- Ancho del asiento: 61 cm.
- Profundidad del asiento: 55 cm.
- Brazos: polipropileno. Reclinables.
- Ruedas: de nylon. Nylon: 6 cm Ø.
- Horas de uso: 8 horas.

Peso de la silla / peso máximo soportado: 9,3 kg / 130 kg.

La silla.

rocada **B**



CÓD. 159962 - 1

SILLA DE OFICINA GIRATORIA CON RESPALDO ALTO

Silla giratoria regulable en altura. Mecanismo sincronizado de inclinación.

- Fácil montaje.
- Asiento y respaldo: asiento tapizado en tela ignífuga sobre espuma inyectada.
- Respaldo con apoyo lumbar en malla negra transpirable. Color negro.
- Pistón: de gas para regulación de altura.
- Base: polímero técnico de gran resistencia y estabilidad.
- Altura de la silla: 116 + 9 cm.
- Altura del respaldo: 58 cm.
- Altura del asiento: 45-54 cm.
- Ancho del asiento: 47 cm.
- Profundidad del asiento: 47 cm.
- Brazos: polipropileno.
- Ruedas: nylon. 5 cm Ø.
- Horas de uso: 8 horas.

Peso de la silla / peso máximo soportado: 17,5 kg / 125 kg.

La silla.



rocada **C**

EN 1335 1-3



CÓD. 77131 - 1



SILLA DE OFICINA GIRATORIA CON RESPALDO ALTO

Silla giratoria regulable en altura. Diseño de gran comodidad. Asiento y respaldo: asiento basculante. Tapizados en tela ignífuga, relleno de espuma inyectada de alta densidad y forma ergonómica. Color negro.

- Pistón: de gas para regulación de altura.
- Base: polipropileno negro con 5 ruedas.
- Altura de la silla: 102 + 13 cm.
- Altura del respaldo: 50 cm.
- Altura del asiento: 47-55 cm.
- Ancho del asiento: 61 cm.
- Profundidad del asiento: 55 cm.
- Brazos: polipropileno.
- Ruedas: nylon. 5 cm Ø.
- Horas de uso: 8 horas.

Peso de la silla / peso máximo soportado: 16 kg / 125 kg.

La silla.

rocada **D**

EN 1335 1-3



CÓD.	COLOR	📦	📦
77132	● AZUL	-	1
77133	● NEGRO	-	1

SILLA DE OFICINA GIRATORIA CON RESPALDO ALTO

Silla giratoria regulable en altura. Mecanismo sincronizado de inclinación. Asiento y respaldo: tapizados en tela ignífuga.

- Pistón: de gas para regulación de altura.
- Base: aluminio, con 5 ruedas.
- Altura de la silla: 107,5 + 11,6 cm.
- Altura del respaldo: 60 cm.
- Altura del asiento: 47-57 cm.
- Ancho del asiento: 48 cm.
- Profundidad del asiento: 68 cm.
- Brazos: polipropileno.
- Ruedas: nylon. 6 cm Ø.
- Horas de uso: 8 horas.

Peso de la silla / peso máximo soportado: 19 kg / 125 kg.

La silla.





A



125 KILOS

CÓD. 150418



SILLA DE OFICINA GIRATORIA CON RESPALDO ALTO

Silla giratoria regulable en altura. Mecanismo sincronizado de inclinación. Fácil montaje. Asiento y respaldo: asiento tapizado en tela ignífuga sobre espuma inyectada. Color azul. Respaldo con apoyo lumbar en malla negra transpirable. Pistón: de gas para regulación de altura. Base: polímero técnico de gran resistencia y estabilidad. Altura de la silla: 102 + 7 cm. Altura del respaldo: 58 cm. Altura del asiento: 45-54 cm. Ancho del asiento: 45 cm. Profundidad del asiento: 47 cm. Brazos: polipropileno. Ruedas: nylon. 5 cm Ø. Horas de uso: 8 horas. Peso de la silla / peso máximo soportado: 17,5 kg / 125 kg. **La silla.**



EN 1335 1-3

B



CÓD. COLOR 63244 AZUL 63245 NEGRO



SILLA DE OFICINA GIRATORIA CON RESPALDO ALTO

Silla giratoria regulable en altura. Fácil montaje. Asiento y respaldo: asiento tapizado en tela ignífuga sobre espuma inyectada. Soporte lumbar y respaldo regulable en altura. Pistón: de gas para regulación de altura. Base: aluminio inyectado con robusto mecanismo sincronizado. Altura de la silla: 97 + 12 cm. Altura del respaldo: 58-64 cm. Altura del asiento: 47-57 cm. Ancho del asiento: 60 cm. Profundidad del asiento: 62 cm. Brazos: polipropileno. Ruedas: nylon. 6 cm Ø. Horas de uso: 8 horas. Peso de la silla / peso máximo soportado: 13,90 kg / 125 kg. **La silla.**

Q-CONNECT®

EN 1335 1-3

C



100 KILOS

CÓD. REF. 47202 KF10893



SILLA DE DIRECCIÓN CON RESPALDO MEDIO

Silla ergonómica giratoria 360°. Mecanismo asincronizado. Asiento y respaldo: tapizados en polipiel. Color negro. Pistón: de gas para regulación de altura. Base: de nylon. Altura de la silla: 98 + 8,5 cm. Altura del respaldo: 80 cm. Altura del asiento: 46-54,5 cm. Ancho del asiento: 55 cm. Profundidad del asiento: 55 cm. Brazos: fijos en plástico. Ruedas: de nylon. 5 cm Ø. Horas de uso: 6 horas. Peso de la silla / peso máximo soportado: 18,20 kg / 100 kg. **La silla.**

Q-CONNECT®

EN 1335 1-3

D



CÓD. REF. 156279 KF19025



SILLA DE DIRECCIÓN CON RESPALDO ALTO

Silla ergonómica giratoria 360°. Asiento y respaldo: tapizados en tejido símilpiel color negro, respaldo con malla en el respaldo de color negro. Pistón: de gas para regulación de altura. Base: cromada de alta resistencia y 5 radios. Altura de la silla: 111 + 10 cm. Altura del respaldo: 65 cm. Altura del asiento: 50-60 cm. Ancho del asiento: 50,5 cm. Profundidad del asiento: 50,5 cm. Brazos: fijos de polipropileno. Ruedas: De nylon. 6 cm Ø. Horas de uso: 8 horas. Peso de la silla / peso máximo soportado: 12,6 kg / 130 kg. **La silla.**

Q-CONNECT®

EN 1335 1-3



A



CÓD. REF.
47201 KF10894 - 1



SILLA DE DIRECCIÓN CON RESPALDO ALTO

Silla ergonómica giratoria 360°. Mecanismo asincronizado.

Asiento y respaldo: tapizados en polipiel. Color negro.

Pistón: de gas para regulación de altura.

Base: metálica, para una resistencia óptima.

Altura de la silla: 115 + 8,5 cm.

Altura del respaldo: 80 cm.

Altura del asiento: 46-54,5 cm.

Ancho del asiento: 50 cm.

Profundidad del asiento: 55 cm.

Brazos: fijos en plástico tapizados en polipiel.

Ruedas: de nylon. 5 cm Ø.

Horas de uso: 6 horas.

Peso de la silla / peso máximo soportado: 15,3 kg / 150 kg.

La silla.

Q-CONNECT®

EN 1335 1-3



B



CÓD. REF.
75505 KF16530 - 1



SILLA DE DIRECCIÓN CON RESPALDO ALTO

Silla ergonómica giratoria 360°.

Mecanismo sincronizado.

Asiento y respaldo: tapizados en polipiel. Color negro.

Pistón: de gas para regulación de altura.

Base: PVC. Patas cromadas.

Altura de la silla: 115 + 8,5 cm.

Altura del respaldo: 67 cm.

Altura del asiento: 45-53 cm.

Ancho del asiento: 50 cm.

Profundidad del asiento: 49 cm.

Brazos: suave recubrimiento.

Ruedas: de nylon. 5 cm Ø.

Horas de uso: 6 horas.

Peso de la silla / peso máximo soportado: 32,5 kg / 150 kg.

La silla.



EN 1335 1-3



C



CÓD.
155466 - 1



SILLA DE DIRECCIÓN CON RESPALDO ALTO

Silla ergonómica giratoria 360°.

Asiento y respaldo: tapizados en polipiel. Color negro.

Pistón: de gas para regulación de altura.

Base: metálica, con una resistencia óptima.

Altura de la silla: 118 + 10 cm.

Altura del respaldo: 70 cm.

Altura del asiento: 48-58 cm.

Ancho del asiento: 65,5 cm.

Profundidad del asiento: 63 cm.

Brazos: plástico.

Ruedas: nylon de 5 cm Ø con eje interior de acero.

Horas de uso: 5 horas.

Peso de la silla / peso máximo soportado: 12,6 kg / 100 kg.

La silla.



EN 1335 1-3



D



CÓD.
156134 - 1



SILLA DE DIRECCIÓN CON RESPALDO ALTO

Sillón ergonómico con mecanismo basculante y regulable en altura.

Giratoria 360°.

Fácil montaje.

Asiento y respaldo: asiento ergonómico acolchado tapizado en tejido 3D color granate y respaldo en malla transpirable.

Pistón: cilindro de gas de 8 cm.

Base: cromada. Con 5 radios.

Altura de la silla: 101 + 7 cm.

Altura del respaldo: 56 cm.

Altura del asiento: 46,5-54 cm.

Ancho del asiento: 61 cm.

Profundidad del asiento: 55 cm.

Brazos: retráctiles.

Ruedas: 5 ruedas de 5 cm Ø con eje interior de acero.

Horas de uso: 4-6 horas.

Peso de la silla / peso máximo soportado: 11 kg / 100 kg.

La silla.



Q-CONNECT®

EN 12520

A



CABECERA AJUSTABLE

REPOSABRAZOS AJUSTABLE EN ALTURA



130 KILOS

CÓD. REF.
156278 KF19024 - 1

SILLA ERGONÓMICA CON RESPALDO ALTO

Silla ergonómica giratoria 360°. Asiento y respaldo: En malla y tejido de color negro. Con apoyo lumbar y reposacabezas. Pistón: de gas de 7 cm. Base: metálica resistente. Altura de la silla: 114 + 7,5 cm. Altura del respaldo: 68 cm. Altura del asiento: 46-53,5 cm. Ancho del asiento: 61 cm. Profundidad del asiento: 62 cm. Brazos: ajustables en altura, de polipropileno. Ruedas: nylon de 6 cm Ø. Horas de uso: 8 horas. Peso de la silla / peso máximo soportado: 17 kg / 130 kg. **La silla.**

rocada

B



125 KILOS

CÓD.
57041 - 1

SILLA DE DIRECCIÓN CON RESPALDO ALTO

Silla ergonómica giratoria 360°. Asiento y respaldo: tapizados en simil piel. Color negro. Horas de uso: para uso intensivo. Pistón: de gas. Base: metálica resistente. Altura de la silla: 120 + 5 cm. Altura del respaldo: 69 cm. Altura del asiento: 51-56 cm. Ancho del asiento: 48 cm. Profundidad del asiento: 48 cm. Brazos: metálicos cromados. Ruedas: nylon de 6 cm Ø. Horas de uso: 8 horas. Peso de la silla / peso máximo soportado: 17 kg / 125 kg. **La silla.**



rocada



C



125 KILOS

CÓD.
52244 - 1



SILLA DE DIRECCIÓN CON RESPALDO ALTO

Silla ergonómica giratoria 360°. Asiento y respaldo: en espuma. Tapizados en simil piel. Color negro. Pistón: de gas de fácil activación. Base: metálica cromada con 5 ruedas. Altura de la silla: 100 + 9,4 cm. Altura del respaldo: 55 cm. Altura del asiento: 49-56 cm. Ancho del asiento: 50 cm. Profundidad del asiento: 51 cm. Brazos: aluminio con recubrimiento en simil piel. Ruedas: nylon de 5 cm Ø. Horas de uso: 8 horas. Peso de la silla / peso máximo soportado: 17 kg / 125 kg. **La silla.**



Q-CONNECT®

A



130 KILOS

126 + 9,5 cm

CÓD. REF.
163849 KF10977 - 1

SILLA GAMING

Silla para gamers, diseñada para largas sesiones de videojuegos, hasta 8 horas con una gran comodidad. Silla giratoria de 360°, regulable en altura. Asiento y respaldo tapizados de suave símil piel.

Respaldo con mecanismo basculante hasta 135°, apoyo lumbar y cabecero con cojín ajustable para más comodidad.

La estructura es de metal y de madera para una mayor resistencia y durabilidad. Color negro con detalles rojos.

Pistón: cilindro de gas.

Altura de la silla: 126 + 9,5 cm.

Altura del respaldo: 85 cm.

Altura del asiento: 44,5-54 cm.

Ancho del asiento: 53 cm.

Profundidad del asiento: 48 cm.

Brazos: regulables en altura.

Ruedas: 5 ruedas de 6 cm Ø con diseño radial de color rojo.

Horas de uso: 8 horas.

Peso de la silla / peso máximo soportado: 22,2 kg / 130 kg.

La silla.



B

EN 1335 1-3



100 KILOS

CÓD.
156132 - 1

SILLA GAMING

Con mecanismo basculante, regulable en altura.

Giratoria 360°.

Asiento y respaldo: en material suave símil piel que se asemeja a un coche deportivo.

Estructura cómoda.

Apoyo lumbar y cabecero con cojín ajustable.

Color negro con detalles en blanco.

Pistón: cilindro de gas.

Base: metálica que asegura su durabilidad en años.

Altura de la silla: 120 + 8 cm.

Altura del respaldo: 78 cm.

Altura del asiento: 42-50 cm.

Ancho del asiento: 67 cm.

Profundidad del asiento: 67 cm.

Brazos: regulables incluidos.

Ruedas: 5 ruedas de 6 cm Ø con diseño radial color blanco.

Horas de uso: 5 horas. Peso de la silla / peso máximo soportado: 22 kg / 100 kg.

La silla.



TABURETES



C



100 KILOS



CÓD.
156129 - 1

TABURETE CON RESPALDO

Ergonómico y giratorio 360°.

Regulable en altura.

Asiento y respaldo: ergonómicos, acolchados en espuma y tapizados en tela. Color azul.

Respaldo regulable en altura, inclinación y profundidad.

Pistón: cilindro de gas de 25 cm.

Base: poliamida de 5 radios y 55 cm de diámetro.

Altura del taburete: 100 + 23 cm.

Altura del respaldo: 34 cm.

Ancho del asiento: 48 cm.

Profundidad del asiento: 46 cm.

Ruedas: nylon de 5 cm Ø.

Horas de uso: 5 horas.

Peso del taburete / peso máximo soportado:

12,9 kg / 100 kg.

El taburete.



D



125 KILOS



CÓD.
37956 - 1

TABURETE CON RESPALDO

Ergonómico y giratorio 360°.

Regulable en altura.

Asiento y respaldo: tapizados en tela ignífuga color negro. Respaldo regulable en altura y separación.

Pistón: cilindro de gas.

Base: metálica con cinco pies.

Altura del taburete: 92,5 + 13 cm.

Altura del respaldo: 33 cm.

Altura del asiento: 59,5-72,5 cm.

Ancho del asiento: 40 cm.

Profundidad del asiento: 44 cm.

Ruedas: nylon de 5 cm Ø.

Horas de uso: 8 horas.

Peso del taburete / peso máximo soportado:

10 kg / 125 kg.

El taburete.



E



125 KILOS



CÓD.
71899 - 1

TABURETE INDUSTRIAL

Uso industrial de alta resistencia.

Asiento y respaldo: en polímero técnico de color negro.

Pistón: de gas de largo recorrido.

Base: polímero técnico con tacos antideslizantes.

Aro reposapiés regulable en altura. Admite ruedas opcionales.

Altura del taburete: 93 + 25 cm.

Altura del respaldo: 33 cm.

Altura del asiento: 56-81 cm.

Ancho del asiento: 42 cm.

Profundidad del asiento: 47 cm.

Horas de uso: 8 horas.

Peso del taburete / peso máximo soportado:

11,90 kg / 125 kg.

El taburete.



Q-CONNECT® **A**



CÓD.	REF.		
19973	KF04525	-	1

REPOSAPIÉS PLÁSTICO AJUSTABLE

Reposapiés ergonómico, regulable en altura e inclinación. Ángulo inclinable: 0-35°. Ideal para reducir la tensión en espalda, piernas y cuello. Base antideslizante. Altura: 115-185 mm. Medidas: 310 x 90 x 450 mm. **El reposapiés.**

Q-CONNECT®

B

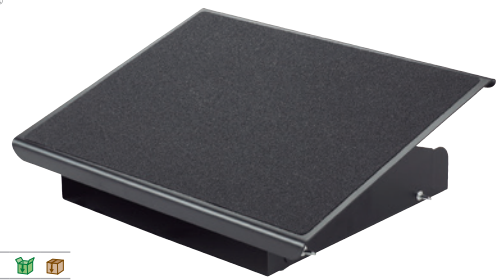

CÓD.	REF.		
155032	KF17950	-	1

REPOSAPIÉS AJUSTABLE METÁLICO

Reposapiés ergonómico, regulable en altura e inclinación. Favorece una postura correcta del cuerpo reduciendo la tensión y el cansancio de espalda, piernas y cuello. De acero para mayor estabilidad. Ajustable en 3 alturas. Superficie antideslizante. Medidas: 413 x 103 x 326 mm. **El reposapiés.**

3M **C**



LÍNEA COMFORT

ACERO

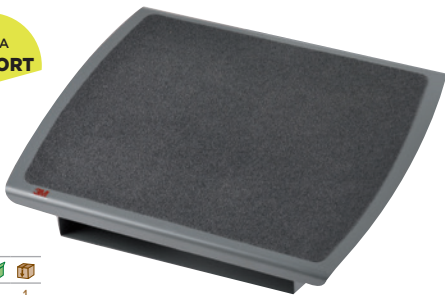

CÓD.	REF.		
29474	XA00650207	-	1

REPOSAPIÉS ACERO ERGONÓMICO

Línea Comfort indicada para usuarios ocasionales, que pasan menos de 20 horas semanales de actividad con el ordenador. Favorece la postura correcta del cuerpo, reduciendo la tensión y el cansancio de espalda, piernas y cuello. De acero, para mayor estabilidad. Ajustable en ángulo y altura. Altura: 101,6 a 127 mm. Medidas: 450 x 330 mm. **El reposapiés.**

Fellowes

D



CÓD.	REF.		
156471	8064101	-	1

REPOSAPIÉS PROFESSIONAL METÁLICO

Reposapiés metálico ergonómico de altura ajustable. Ajustable a 3 alturas: 105, 120 y 135 mm. Superficie efecto masaje. Base antideslizante. Medidas: 560 x 105/135 x 340 mm. **El reposapiés.**

Q-CONNECT®

E



CÓD.	REF.		
36149	KF17984	-	1

REPOSAPIÉS POLIESTIRENO AJUSTABLE

Complemento ajustable para confort personal. Ángulo inclinable: 0-20°. Diseño ergonómico para confort y soporte. Ángulo ajustable. Favorece la postura correcta del cuerpo, reduciendo la tensión y el cansancio de la espalda. Construcción firme y sólida. Fabricado en poliestireno de alto impacto. Medidas: 450 x 115 x 340 mm. **El reposapiés.**

Fellowes

G



CÓD.	REF.		
38263	8035001	-	1

REPOSAPIÉS AJUSTABLE MICROBAN

Evita las molestias en la espalda y la incomodidad de las piernas, garantizando la postura correcta al estar sentado. Fabricado con Microban que proporciona protección contra los microbios, impidiendo el crecimiento incontrolado de manchas y olores provocados por las bacterias. Ajustable mediante una simple presión de los pies. Se puede balancear hacia atrás y hacia delante para estimular la circulación de los pies y las piernas. Certificado según la norma ISO 9241. Medidas: 440 x 115 x 340 mm. **El reposapiés.**

Fellowes

F



CÓD.	REF.		
156470	8067001	-	1

REPOSAPIÉS ULTIMATE AJUSTABLE

Reposapiés ergonómico de altura ajustable con efecto masaje. Eleva los pies y las piernas para aliviar la presión de la zona lumbar. Certificación FIRA. Color negro. Ajustable a 3 alturas: 100, 135 y 165 mm. Base antideslizante. Medidas: 455 x 100/165 x 338 mm. **El reposapiés.**

Kensington

H



CÓD.	REF.		
43848	ACC056146	-	1

REPOSAPIÉS PLÁSTICO SOLEMATE PLUS

Diseño contemporáneo. Sencillo mecanismo de inclinación (0 a 20°). Plataforma con relieves para mejor sujeción de los pies. Control de bloqueo de la inclinación. 6 posiciones de ajuste de la altura. Medidas: 450 x 350 x 95 mm. **El reposapiés.**

Q-CONNECT®

A



CÓD.	REF.		
78168	KF17981	-	1

REPOSAPIÉS AJUSTABLE EFECTO MASAJE

Reposapiés ajustable en altura. Base antideslizante. Superficie de efecto masaje que favorece la circulación de la sangre en las piernas. Ángulo: 0-15°. Medidas: 448 x 90 x 325 mm.

El reposapiés.

Q-CONNECT®

B



CÓD.	REF.		
63210	KF17985	-	1

REPOSAPIÉS AJUSTABLE EFECTO MASAJE

Reposapiés ajustable en altura. Con alfombrilla/base de caucho antideslizante. Superficie efecto masaje que favorece la circulación de la sangre en las piernas. Ángulo: 0-15°. Medidas: 450 x 90 x 330 mm.

El reposapiés.

Q-CONNECT®

C



CÓD.	REF.		
78169	KF17982	-	1

REPOSAPIÉS AJUSTABLE EFECTO MASAJE

Reposapiés ajustable en 3 niveles de altura: 110 – 140 – 170 mm. Base antideslizante. Superficie de efecto masaje que favorece la circulación de la sangre en las piernas. Ángulo: 0-30°. Medidas: 460 x 110 x 340 mm. **El reposapiés.**

Q-CONNECT®

D



CÓD.	REF.		
78170	KF17983	-	1

REPOSAPIÉS AJUSTABLE EFECTO MASAJE

Reposapiés ajustable en 3 niveles de altura: 110 – 140 – 170 mm. Base antideslizante cubierta de caucho. Superficie de efecto masaje que favorece la circulación de la sangre en las piernas. Ángulo: 0-30°. Medidas: 460 x 110 x 340 mm. **El reposapiés.**



LÍNEA CONFORT

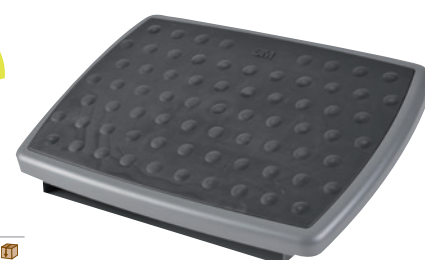

CÓD.	REF.		
34878	FT600003311	-	1

REPOSAPIÉS ACERO ERGONÓMICO

Favorece la postura correcta del cuerpo, reduciendo la tensión y el cansancio en las piernas. Medidas: 330 x 102 x 450 mm. **El reposapiés.**

Fellowes

F



CÓD.	REF.		
150986	48121-70	-	1

REPOSAPIÉS AJUSTABLE EFECTO MASAJE

Reposapiés fabricado con plástico 100% reciclado. Mejora la circulación gracias a su superficie efecto masaje. Ajuste de altura de doble posición. Permite estirar las piernas, evita las molestias en la espalda y la incomodidad. Efecto balanceo. Certificado según la norma ISO-9241. Medidas: 447 x 95 x 333 mm. **El reposapiés.**

Q-CONNECT®

G



CÓD.	REF.		
163910	KF16946	-	1

REPOSAPIÉS AJUSTABLE EFECTO MASAJE

Reposapiés ajustable en altura. Parte derecha e izquierda ajustables de manera separada. Base antideslizante. La superficie central contiene bolas de masaje para aliviar el dolor en los pies y favorecer la circulación de la sangre en las piernas. Medidas: 430 x 110 x 320 mm. **El reposapiés.**

Q-CONNECT®

H



CÓD.	REF.		
154529	KF17987	-	1

REPOSAPIÉS AJUSTABLE CON BALANCEO

Reposapiés de plástico ajustable en altura y ergonómico con efecto masaje con balanceo. Base antideslizante y superficie de efecto masaje que favorece la circulación de la sangre en las piernas. Color negro. Medidas: 417 x 135 x 225 mm. **El reposapiés.**

Fellowes

I



CÓD.	REF.		
47336	8070901	-	1

REPOSAPIÉS CON CALEFACCIÓN

Reposapiés con sistema de calor/aire regulable que permite tener los pies a la temperatura deseada, ayudando a tener una situación más confortable en el puesto de trabajo. 3 niveles de regulación de temperatura: aire, nivel calor bajo (200W), nivel calor alto (500W). Superficie de efecto masaje. Longitud de cable 1,25 m. Regulable en altura. Certificado según la norma ISO 9241. Medidas: 415 x 135 x 250 mm. **El reposapiés.**

Fellowes

J



CÓD.	REF.		
156472	8055201	-	1

REPOSAPIÉS HANA AJUSTABLE

Reposapiés de estructura en aluminio regulable a tres alturas. Superficie efecto masaje. Color negro. Medidas: 215 x 453 x 392 mm. **El reposapiés.**



Q-CONNECT® **A**



CÓD. REF.
63211 KF17986 - 1

RESPALDO LUMBAR MEMORY FOAM

Cojín ergonómico ideal para mejorar la postura, aliviar los dolores a nivel de los riñones y para prevenir la aparición de molestias en la parte baja de la espalda. Con espuma que mantiene memoria de la forma, mejorando el confort y previniendo las molestias. Además de en la oficina se puede utilizar en el hogar y en los asientos durante los viajes. Color negro. Medidas: 340 x 300 x 110 mm. **El respaldo.**

Fellowes **B**



CÓD.
166177 - 1

RESPALDO LUMBAR CON CORREA AJUSTABLE

Proporciona comodidad a la zona lumbar de la espalda. Moderno diseño, acorde con cualquier tipo de decoración. Fabricado en suave espuma que garantiza el máximo confort y apoyo para la espalda. Correa ajustable con hebilla que mantiene el cojín en su sitio. Medidas: 355 x 152 x 76 mm. Peso: 300 gr. **El respaldo.**

Fellowes **C**



CÓD. REF.
38663 8041801 - 1

RESPALDO LUMBAR ULTIMATE PROFESSIONAL

Cojín ergonómico para proporcionar confort y corregir la posición de la espalda gracias al memory foam de 3 secciones. Adaptable a la curvatura normal de la espalda. Adecuado para la sección central. Con sistema de triple enganche que proporciona estabilidad y evita reajustes. Tiras ajustables que permiten fijar el cojín a la mayoría de las sillas de la oficina. Color negro. Medidas: 365 x 375 x 55 mm. **El respaldo.**

Q-CONNECT® **D**



CÓD. REF.
64022 KF15413 - 1

RESPALDO LUMBAR MESH

Soporte lumbar de malla de espuma indicado para mejorar postura, aumentar la comodidad y ayudar a prevenir lesiones por estrés y tensión. Sujeción elástica para adaptarlo fácilmente a la silla. Material de malla que permite la circulación del aire. Medidas: 403 x 160 x 403 mm. **El respaldo.**

Fellowes **E**



CÓD. REF.
52912 8029901 - 1

RESPALDO LUMBAR MESH PROFESIONAL SUITES

Reduce la tensión de la espalda manteniendo la posición adecuada cuando se está sentado. Se amolda a los contornos del cuerpo proporcionando el máximo apoyo. Material de malla que permite la circulación del aire para mayor comodidad personal. Sistema tensor que permite ajustar el respaldo a cualquier silla. Incorpora cojín lumbar de espuma ajustable verticalmente para poder colocarse según las preferencias de cada usuario. Medidas: 304 x 370 x 195 mm. **El respaldo.**

Fellowes **F**



CÓD. REF.
71751 9191301 - 1

RESPALDO LUMBAR MESH OFFICE SUITES

Reduce la tensión de la espalda manteniendo la posición adecuada cuando se está sentado. Se amolda a los contornos del cuerpo proporcionando el máximo apoyo. Material de malla que permite la circulación del aire para mayor comodidad personal. Sistema tensor que permite ajustar el respaldo a cualquier silla. Incorpora cojín lumbar de espuma ajustable verticalmente para poder colocarse según las preferencias de cada usuario. Medidas: 440 x 512 x 140 mm. **El respaldo.**

COJÍN

Kensington **G**

CÓD. REF.
154100 K55807WW - 1

COJÍN DE GEL FRÍO

Cojín de refrigeración con núcleo de gel frío. Proporciona una disminución de la temperatura corporal para una máxima comodidad. Diseño ergonómico que promueve una postura saludable, mejora la circulación y alivia la presión de la columna vertebral. Color negro. Medidas: 363 x 460 x 71 mm. **El cojín.**



Q-CONNECT® **A**



5W

600 lux

Tono luz variable

SENSOR TÁCTIL



CÓD.	REF.		
156581	KF11302	-	1

LÁMPARA DE OFICINA

Lámpara de oficina de sobremesa fabricada en ABS con brazo de aluminio. Interruptor por sensor de 4 niveles de luminosidad. Hasta 50 000 horas de duración. Potencia 5 W, cct de 3000 (luz cálida) a 6000 (luz fría) con tira de 48 LEDs, con lumen de 800 lux. Ideal para estudiar, trabajar o leer. Carga inalámbrica para los dispositivos compatibles Qi o por USB. Función apagado automático 1 h/2 h. Color negro. Medidas: 120 x 180 x 400 mm. Longitud del cable: 1,2 m. **La lámpara.**

Q-CONNECT® **B**



6W

1000 lux

Tono luz variable

SENSOR TÁCTIL



CÓD.	REF.	COLOR		
163892	KF10974	○ BLANCO	-	1
163891	KF10973	● NEGRO	-	1

LÁMPARA DE OFICINA

Lámpara de sobremesa fabricada en ABS con acabado mate. Interruptor por sensor con 3 niveles de temperatura de luz: atenuación de la luz continua, función luz de noche. Cabeza orientable. Tira de 32 LED; flujos luminosos 1000 lux. CCT: 3000K-6500K. Lumen: 360 Lm. Potencia 6 W. Medidas: 197 x 146 x 420 mm. **La lámpara.**

Q-CONNECT® **C**



6W

1300 lux

Tono luz variable

SENSOR TÁCTIL



CÓD.	REF.		
153418	KF18753	-	1

LÁMPARA DE OFICINA

Lámpara de oficina. De ABS, 6 W, CCT de 2800 (luz cálida) a 6000 (luz fría) grados kelvin, con tira de 28 LEDs, con lumen de 1300 lux. Interruptor por sensor de 3 niveles de luminosidad. Hasta 20 000 horas de duración. Brazo y pie oscilantes. Color blanco. Medidas: (diámetro de la base) 165 x (altura) 400 mm. Longitud del cable: 1,3 m. **La lámpara.**

Q-CONNECT® **D**

7W

1000 lux

Tono luz variable



CÓD.	REF.	COLOR		
163890	KF10972	○ BLANCO	-	1
163889	KF10971	● NEGRO	-	1

LÁMPARA DE OFICINA

Lámpara de sobremesa fabricada en ABS con acabado mate. Dispone de un interruptor para encender el aparato y regular la intensidad de la luz. Cabeza y brazo orientable. Tira de 80 LED, flujos luminosos 1000 lux. CCT: 3000K-6500K. Lumen: 500 Lm. Potencia 7 W. Medidas: 165 x 165 x 437 mm. **La lámpara.**

Q-CONNECT® **E**



9W

1000 lux

Tono luz variable

SENSOR TÁCTIL



CÓD.	REF.		
163893	KF10975	-	1

LÁMPARA DE OFICINA

Lámpara de sobremesa fabricada en ABS con acabado en aluminio. Interruptor táctil, ajuste de temperatura de 3 colores con atenuación continua. Carga inalámbrica rápida para los dispositivos compatibles con luz indicando el nivel de carga. Cabeza y brazo orientables. Tira de 120 LED, flujos luminosos 1000 lux. Potencia 9 W. Hasta 20 000 horas de duración. Color negro. Medidas: 192 x 150 x 905 mm. **La lámpara.**

Q-CONNECT® **F**



9W

1300 lux

Tono luz variable

SENSOR TÁCTIL



CÓD.	REF.		
153420	KF18755	-	1

LÁMPARA DE OFICINA

Lámpara de oficina. De ABS, 9 W, CCT de 3000 (luz cálida) a 6500 (luz fría) grados kelvin, con tira de 32 LEDs, con lumen de 1300 lux. Interruptor por sensor de 3 niveles de luminosidad. Tiempo de vida estimado: 2 años. Brazo y pie oscilantes. Color cromado. Medidas: 155 x 562 x 220 mm. Longitud del cable: 1,3 m. **La lámpara.**



Q-CONNECT®



9W

1300 lux

Tono luz variable

SENSOR TÁCTIL

A



CÓD.	REF.		
153419	KF18754	-	1

LÁMPARA DE OFICINA

Lámpara de oficina. De ABS, 9 W, CCT de 2800 (luz cálida) a 6500 (luz fría) grados kelvin, con tira de 28 LEDs, con lumen de 1300 lux. Interruptor por sensor de 4 niveles de luminosidad. Hasta 20 000 horas de duración. Brazo oscilante. Color negro y blanco. Medidas: 205 x 402 x 145 mm. Longitud del cable: 1,3 m. **La lámpara.**



B

3,2W

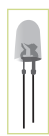
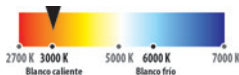

CÓD.		
57179	-	1

LÁMPARA DE OFICINA

Con 24 leds de 0,06 W incorporadas de última generación que garantizan la comodidad visual. Bola rotatoria 360°. Estructura en aluminio y acero 100% reciclable. Interruptor táctil para regulación de intensidad. Color gris metal con base negra. La luz debe proceder del lado izquierdo si se trabaja con la mano derecha y al contrario si se es zurdo. 2 m de cable. Longitud desde la base de 580 mm. Diámetro de la base: 150 mm. **La lámpara.**



C

4W

1000 lux

CÓD.	COLOR		
155778	● AZUL	-	1
155780	● NEGRO	-	1



LÁMPARA DE OFICINA

Lámpara LED. Totalmente orientable en cualquier sentido, incluso dirigido hacia el techo. Cabeza orientable. Interruptor y regulador de intensidad de luz. Clase energética: A+. Flujos luminosos: 1000 Lux a 30 cm. Índice IRC >80. Potencia: 4W. Medidas: 550 x 600 mm. **La lámpara.**



D

3W



CÓD.	COLOR		
166175	● NEGRO	-	1
166176	● PLATA	-	1

LÁMPARA DE OFICINA LED

Lámpara LED fabricada en ABS y metal. Acabado mate de gran calidad. Altura regulable gracias a su brazo articulado doble. Potencia: 3W - 230V. Flujo luminoso: 200 lumen. Temperatura de color: 3000 K (blanco cálido). Tiempo de vida estimado: 30 000 h. Medidas: 130 x 170 + 270 mm x 130 mm. **La lámpara.**



E

PL/11W-230V

CÓD.	COLOR		
63015	● NEGRO	-	1
63016	● PLATA	-	1

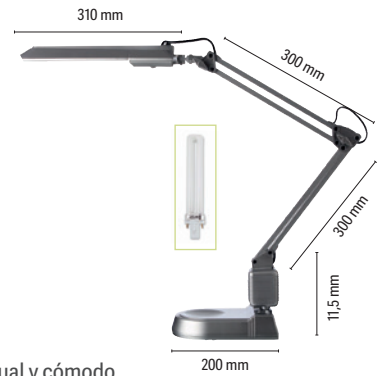

LÁMPARA DE OFICINA

Lámpara de oficina de diseño actual y cómodo, con 3 articulaciones que facilitan su movilidad. Fabricada en ABS y aluminio. Fluorescente con gran extensión y bajo consumo de 11W. Excelente iluminación efecto día. Genera menos calor que las luces halógenas o incandescentes. Se suministra con bombilla. Se suministra con base y mordaza. Apertura mordaza: 10-50 mm. Longitud desde la base: 921,5 mm. Ancho de la base: 200 mm. **La lámpara.**

UNILUX

F

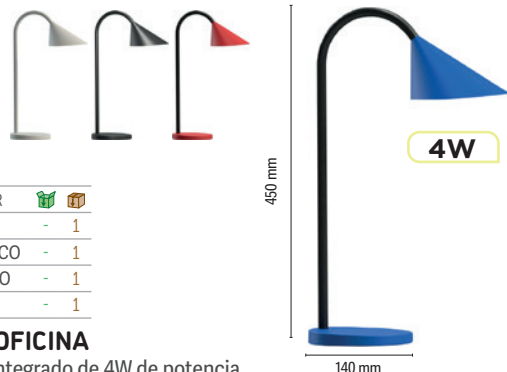

CÓD.	COLOR		
154383	● AZUL	-	1
154384	○ BLANCO	-	1
154382	● NEGRO	-	1
154385	● ROJO	-	1

LÁMPARA DE OFICINA

Equipada con led integrado de 4W de potencia, con una duración de 20 000 horas y 500 lúmenes. La forma de su cabezal proporciona mayor difusión en la superficie de trabajo. Equipada con un brazo flexible. Consumo energético de 5 kW cada 1000 horas. Medidas: 140 x 450 mm. **La lámpara.**

UNILUX



G

5,6W

CÓD.	COLOR		
154387	● GRIS	-	1
154386	● NEGRO	-	1

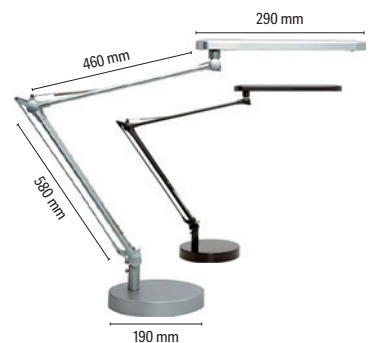

LÁMPARA DE OFICINA

Equipada con led integrado de 5,6W de potencia con una duración de 40 años y 460 lúmenes. Lámpara de oficina con buena eficiencia luminosa: 109 lm/ W. Consume dos veces menos que una lámpara fluorescente. Equipada con un difusor que permite un mejor reparto de la luz. Su brazo tiene 3 articulaciones. Gira 360° sobre la base y el cabezal gira en todas direcciones. Consumo energético 4,2 kW cada 1000 horas. El interruptor está en el cabezal. Medidas: 190 x 580 + 460 x 290 mm. **La lámpara.**

UNILUX



11W
1000 lux

CÓD. REF.
154388 - 1

LÁMPARA DE OFICINA

Equipada con led integrado de 11W de potencia con una duración de 30 000 horas y 1000 lúmenes. Recubrimiento en el interior del cabezal con una pintura esmaltada para un mejor reflejo de la luz. Brazo giratorio 360° sobre la base y doble articulación. Consumo energético 11 kW cada 1000 horas. Medidas: 200 x 400 x 400 mm. **La lámpara.**

liderpape

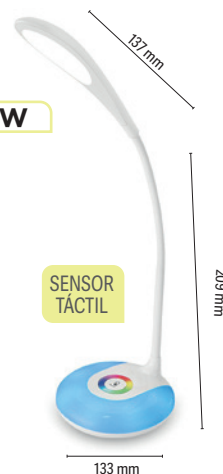

B

CÓD. REF.
11448 LM01 - 1

LÁMPARA INFANTIL

Lámpara de mesa o escritorio inalámbrica con batería recargable fabricada en ABS. Esta lámpara está especialmente diseñada para iluminar sin dañar la visión de los niños. Los leds de colores permiten crear diferentes ambientes, cada color se adapta a una situación: descansar, leer o estudiar. El brazo es inclinable para ajustar la difusión de la luz. Interruptor táctil. Con 3 niveles de brillo. Ahorro de energía. Potencia: 5W. Cable para cargar incluido. Color blanco. Medidas: 133 x 209 x 137 mm. **La lámpara.**

RELOJES

Q-CONNECT®

C



257
mm

CÓD. REF.
163918 KF16952 - 1

RELOJ DE PARED PLÁSTICO

Reloj de pared, diseño actual y atractivo. Marco de plástico de madera natural. Con números de color marrón sobre fondo de color madera natural. Números grandes para una lectura fácil. Mecanismo silencioso. Funciona con 1 pila AA (no incluida). Diámetro: 257 mm. **El reloj.**

Q-CONNECT®

D



300
mm

CÓD. REF. MARCO
22366 KF15589 ○ BLANCO - 1
22367 KF15590 ● NEGRO - 1

RELOJ DE PARED PLÁSTICO

Reloj de pared, diseño moderno y actual. Con números grandes de color negro sobre una base blanca que facilita su lectura. Funciona con 1 pila AA (no incluida). Diámetro: 300 mm. **El reloj.**

Q-CONNECT®

E



300
mm

CÓD. REF. COLOR
153907 KF11214 ● AZUL - 1
153908 KF11215 ● ROJO - 1

RELOJ DE PARED PLÁSTICO

Reloj de pared, diseño moderno y actual. Con números blancos sobre fondo negro. Números grandes para una lectura fácil. Colores vivos. Funciona con 1 pila AA (no incluida). Diámetro: 300 mm. **El reloj.**

Q-CONNECT®

F



300
mm

CÓD. REF.
163915 KF16949 - 1

RELOJ DE PARED PLÁSTICO

Reloj de pared, diseño moderno y actual. Marco de plástico de color azul. Con números blancos sobre fondo de color azul. Números grandes para una lectura fácil. Mecanismo silencioso. Funciona con 1 pila AA (no incluida). Diámetro: 300 mm. **El reloj.**

Q-CONNECT®

G



340
mm

CÓD. REF. MARCO
22368 KF15591 ○ BLANCO - 1
22369 KF15592 ● NEGRO - 1

RELOJ DE PARED PLÁSTICO

Reloj de pared, diseño moderno y actual. Con números grandes y en color negro sobre una base blanca que facilita su lectura. Funciona con 1 pila AA (no incluida). Diámetro: 340 mm. **El reloj.**

Q-CONNECT®

H



344
mm

CÓD. REF.
163917 KF16951 - 1

RELOJ DE PARED PLÁSTICO

Reloj de pared, diseño moderno y actual. Marco de plástico de color negro. Color blanco y negro, estilo minimalista. Mecanismo silencioso. Funciona con 1 pila AA (no incluida). Diámetro: 344 mm. **El reloj.**

Q-CONNECT®

A



CÓD. REF.
163914 KF16948 - 1

RELOJ DE PARED CROMADO

Reloj de pared, diseño moderno y actual. Marco metálico de color cromado. Con números blancos sobre fondo de color negro. Números grandes para una lectura fácil. Mecanismo silencioso. Funciona con 1 pila AA (no incluida). Diámetro: 250 mm. **El reloj.**

Q-CONNECT®

B



CÓD. REF.
163916 KF16950 - 1

RELOJ DE PARED CROMADO

Reloj de pared, diseño actual y atractivo. Marco metálico de color oro rosa cromado. Con números grandes de color para una lectura fácil. Mecanismo silencioso. Funciona con 1 pila AA (no incluida). Diámetro: 305 mm. **El reloj.**

Q-CONNECT®

C



CÓD. REF.
163919 KF16953 - 1

RELOJ DE PARED CROMADO

Reloj de pared, diseño moderno y actual. Marco metálico de color cromado. Con números blancos sobre un fondo de color negro. Números grandes para una lectura fácil. Termómetro e higrómetro incluido para indicar la temperatura y la humedad en el aire. Mecanismo silencioso. Funciona con 1 pila AA (no incluida). Diámetro: 350 mm. **El reloj.**

Q-CONNECT®

D



CÓD. REF.
153909 KF11216 - 1

RELOJ DE PARED CROMADO

Reloj de pared con borde cromado. Números de gran tamaño en color negro sobre fondo blanco que facilita su lectura. De gran tamaño, es ideal para espacios grandes. Funciona con 1 pila AA (no incluida). Diámetro: 600 mm. **El reloj.**

ESTANTERÍAS



CÓD. COLOR
300001 ○ BLANCO - 1
58564 ● GRIS - 1

ESTANTERÍA METÁLICA 5 ESTANTES

Estantería metálica 5 estantes, 80 kg por estante. Montaje con tornillos. Caben 50 cajas de archivo definitivo. Medidas: 90 x 180 x 40 cm. **La estantería.**



CÓD. MÓDULO
76117 INICIAL - 1
76118 ADICIONAL - 1

ESTANTERÍA METÁLICA 6 ESTANTES

Estantería metálica formada por 6 estantes. Cada estante soporta 80 kg. Bandejas de madera prensada. Montaje fácil sin tornillos por simple encaje. Fabricada en acero acabado en epoxi gris. Posibilidad de añadir estanterías extras a la inicial a medida que aumentan sus necesidades de almacenaje. Medidas: 100 x 200 x 34 cm. **La estantería.**

PAPERFLOW

A



CÓD.
34811 - 1

ESTANTERÍA METÁLICA 5 ESTANTES

Estantería formada por 5 estantes de acero ultrarresistente. Cada estante soporta 180 kg. Montaje fácil sin tornillos por simple encaje. Color azul/gris. Medidas: 100 x 200 x 34 cm.

La estantería.

ar

B



CÓD.
58565 - 1

ESTANTERÍA METÁLICA 5 ESTANTES

Estantería metálica 5 estantes, 200 kg por estante. Bandejas de madera. Montaje fácil sin tornillos por simple encaje. Color azul/naranja. Medidas: 90 x 180 x 45 cm.

La estantería.

ar

C



CÓD.
58566 - 1

ESTANTERÍA METÁLICA 5 ESTANTES

Estantería metálica 5 estantes, 300 kg por estante. Bandejas de madera. Montaje fácil sin tornillos por simple encaje. Color azul/naranja. Medidas: 100 x 192 x 50 cm.

La estantería.

ar

D

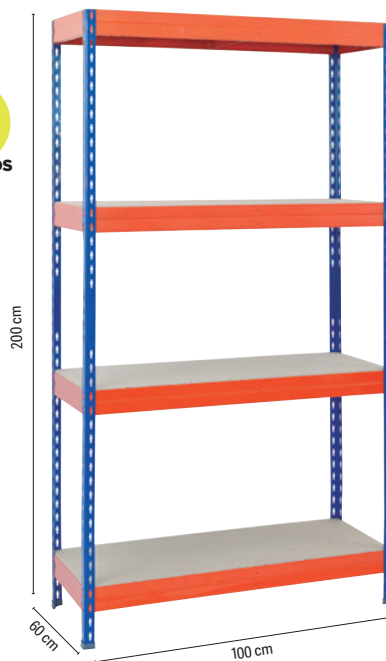

CÓD.
58567 - 1

ESTANTERÍA METÁLICA 4 ESTANTES

Estantería metálica 4 estantes, 430 kg por estante. Bandejas de madera. Montaje fácil sin tornillos por simple encaje. Color azul/naranja. Medidas: 100 x 200 x 60 cm.

La estantería.

ar

E

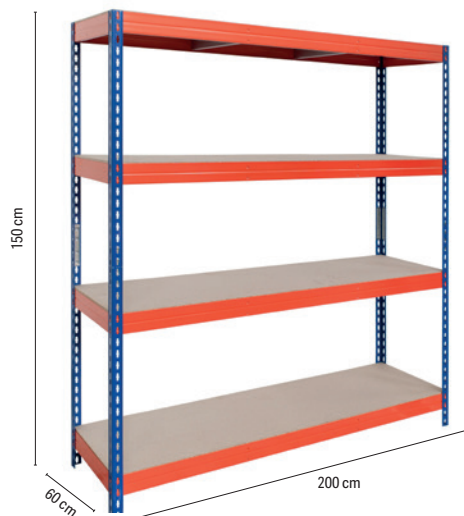

CÓD.
159873 - 1

ESTANTERÍA METÁLICA 4 ESTANTES

Estantería de metal. De fácil montaje sin tornillos. Con bandejas de madera con alta capacidad de carga de hasta 430 kg/nivel. 4 niveles. Color azul/naranja. Medidas: 200 x 150 x 60 cm. **La estantería.**

ar

F



CÓD.
159872 - 1

ESTANTERÍA METÁLICA 4 ESTANTES

Estantería de fácil montaje sin tornillos. Con bandejas de madera con alta capacidad de carga hasta 500 kg/nivel. 4 niveles. Color gris antracita. Medidas: 200 x 200 x 70 cm. **La estantería.**

PAPERFLOW

A



CÓD.		
38890	-	1

MUEBLE ESTANTERÍA

Mueble biblioteca por módulos para clasificación horizontal o vertical. Fabricado en poliestireno de alto impacto en color gris/gris antracita. Con 8 casillas. Medidas: 79 x 151,8 x 33 cm. **La estantería.**

PAPERFLOW

B

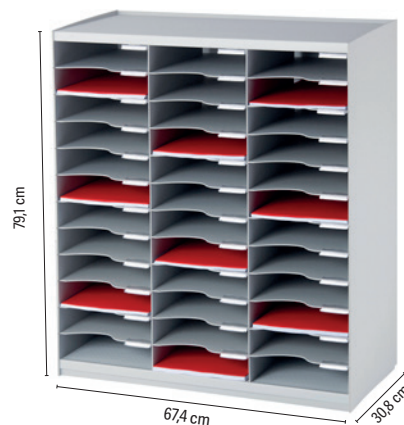

CÓD.		
34801	-	1

MÓDULO

Clasificador monobloque de 36 casillas, compuesto por 3 columnas de 12 casillas. Color gris. Medidas: 67,4 x 79,1 x 30,8 cm. **El módulo.**

PAPERFLOW

C

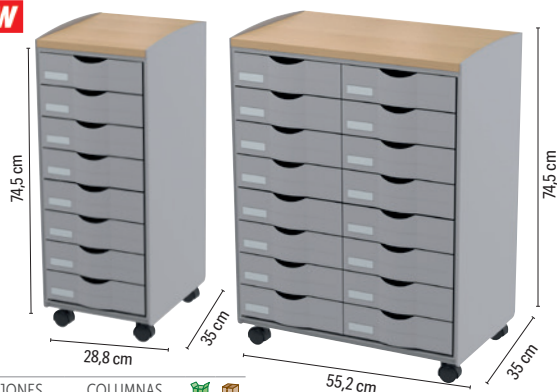

CÓD.	CAJONES	COLUMNAS		
43540	8	1	-	1
43541	16	2	-	1

MUEBLE AUXILIAR MULTIFUNCIÓN

Mueble móvil de cajones. Con cajones para documentos de 240 x 320 mm. Fabricado en poliestireno de alto impacto. Tope de retención en cada cajón. Con cuatro ruedas giratorias. Incluye etiquetas y portaetiquetas. Se entrega semimontado, para solo tener que clipsar las fachadas de los cajones. **El mueble.**

PAPERFLOW

D



CÓD.		
78509	-	1

MUEBLE AUXILIAR MULTIFUNCIÓN

Mueble con ruedas multiuso de 14 casillas. Color haya y gris. Estructura y casillas de poliestireno. Acabado superior de panel de partículas de melamina decorado haya. Alta resistencia: aguanta hasta 60 kg en la parte superior y 3 kg por casilla. Medidas de las casillas: 25 x 8,5 x 32,1 cm. Medidas: 51,4 x 72 x 33 cm. **El mueble.**

ORGANIZADORES DE ARMARIO

PAPERFLOW

E

CÓD.		
38893	-	1

ORGANIZADOR DE ARMARIO

Estructura en poliestireno de alto impacto. Se compone de un espacio de archivo horizontal para formatos hasta 24 x 32 cm. 4 casillas de altura de 48 mm. Un espacio de archivo vertical con separadores. Color gris. Se entrega montado. Medidas: 54,3 x 24,5 x 34 cm. **El organizador.**

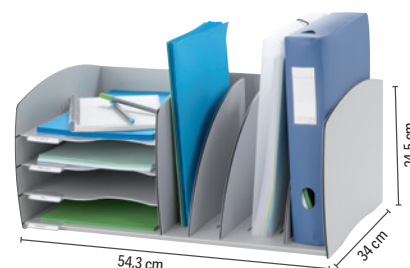

PAPERFLOW

F

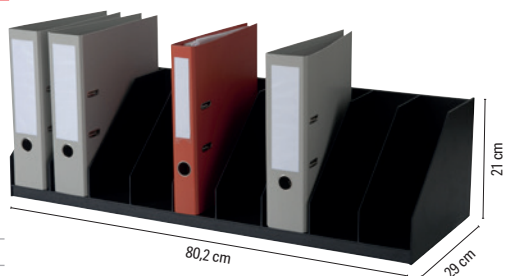

CÓD.		
34806	-	1

ORGANIZADOR DE ARMARIO

Estructura en poliestireno de alto impacto. Clasificador con 10 compartimentos fijos en color negro. Ancho de la casilla: 8,2 cm. Medidas: 80,2 x 21 x 29 cm. **El organizador.**

EXACOMPTA

G

CÓD.		
156057	-	1

ORGANIZADOR DE ARMARIO

Organizador con 5 separadores. La solución flexible para organizar de manera vertical los documentos DIN A4+. Los separadores se pueden posicionar de manera perpendicular o de manera oblicua. Con una profundidad de 30 cm y con anchura de 29 cm, es compatible con todos los armarios de archivos. También se puede usar solo en una mesa. Medidas: 28,8 x 25,5 x 30 cm. **El módulo.**

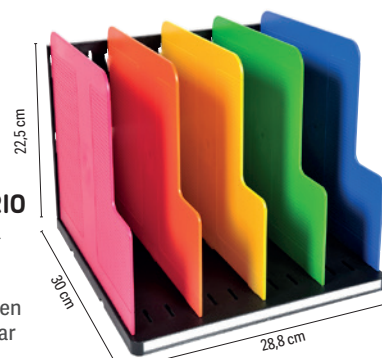



ORGANIZADORES DE ARMARIO

PAPERFLOW

A

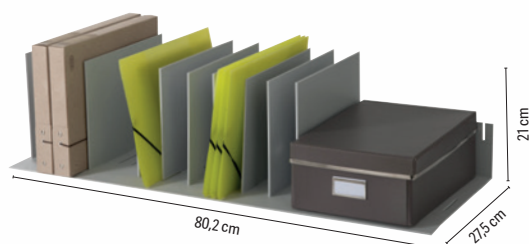

CÓD.
34803 - 1

ORGANIZADOR DE ARMARIO

Estructura en poliestireno de alto impacto. Clasificador con separadores ajustables en color gris que se adaptan al grosor de los documentos, revistas, diccionarios, etc. 10 compartimentos. Ancho de la casilla regulable. Medidas: 80,2 x 21 x 27,5 cm. **El organizador.**

archivo
2000

B

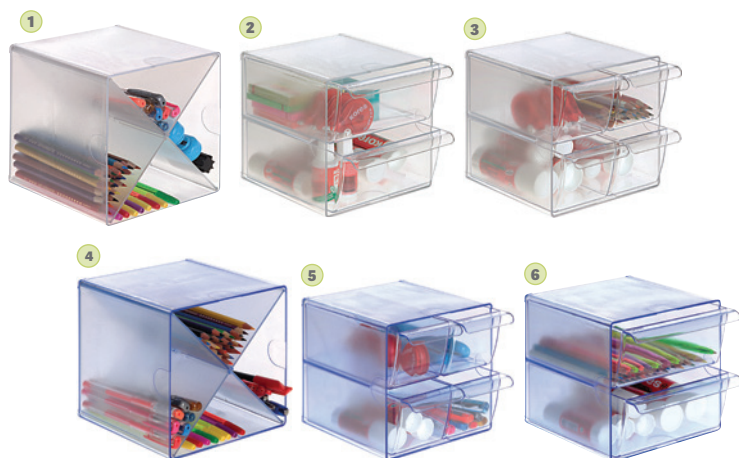

	CÓD.	DIVISIONES	COLOR	MEDIDAS		
1	37954	DIVISIÓN EN ASPA (A)	○ TRANSPARENTE	150 x 150 x 155 mm	-	1
2	37952	2 CAJONES (B)	○ TRANSPARENTE	190 x 150 x 150 mm	-	1
3	37953	4 CAJONES (C)	○ TRANSPARENTE	190 x 150 x 150 mm	-	1
4	71977	EN ASPA (D)	● AZUL TRANSPARENTE	150 x 150 x 155 mm	-	1
5	71978	4 CAJONES PEQUEÑOS (E)	● AZUL TRANSPARENTE	190 x 150 x 150 mm	-	1
6	71976	2 CAJONES GRANDES (F)	● AZUL TRANSPARENTE	190 x 150 x 150 mm	-	1

CUBO ORGANIZADOR DE ARMARIO ARCHICUBO

Organizadores modulares fabricados en poliestireno inyectado transparente de gran calidad y brillo. Permite unirlos y apilarlos en vertical y horizontal o con distintas combinaciones de cajones mediante clips de sujeción (2 clips incluidos por modelo). Ideal para organizar pequeño material de oficina, blocs de notas, bolígrafos, CDs, en estanterías y armarios. Cajones extraíbles y de apertura independiente. **El cubo.**

BANKERS BOX
by **Feljowes**

FAST FOLD
Montaje Automático

C



CÓD.
46693 - 1

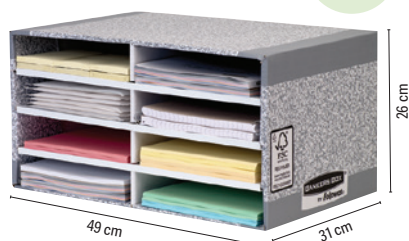

MÓDULO CLASIFICADOR CARTÓN

Organizador fabricado en cartón 100% reciclado e impreso con tintas a base de agua. 100% reciclable. Ocho casilleros para organizar documentos, correo y otros productos de escritorio. En la parte frontal se pueden incluir etiquetas. Apilable hasta tres alturas para ahorrar espacio. Medidas compartimento: 23 x 5,5 x 31 cm. Medidas del módulo: 49 x 26 x 31 cm. Se entrega sin montar. **El módulo.**

PAPERFLOW

D

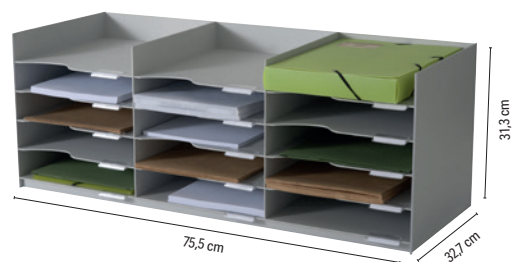

CÓD.
34809 - 1

MÓDULO CLASIFICADOR

Módulo archivador con 15 casilleros para archivar horizontalmente documentos formato DIN A4. Incluye visores y etiquetas, cuentan con una muesca para facilitar la extracción de los documentos. Color gris. Medidas: 75,5 x 31,3 x 32,7 cm. Se entrega sin montar. **El módulo.**





PAPERFLOW A

CÓD.	📦	📦
72741	-	1

MAMPARA DIVISORIA

Mampara translúcida con 2 paneles en polipropileno y estructura de aluminio. Equipada de un pie fijo y de un pie móvil con ruedas. Geometría variable. Unidas con 4 clips de conexiones. Medidas: 76 + 76 x 170 x 44 cm. Peso: 19 kg. **La mampara.**



B



INICIAL

Dispone de 2 caras laterales. Se puede montar individualmente.

EXTENSIÓN

Se acopla en el montaje a la unidad anterior. No pueden montarse individualmente.

CÓD.	MODELO	📦	📦
58558	INICIAL	-	1
58559	EXTENSIÓN	-	1

TAQUILLA METÁLICA CON LLAVE

Taquilla metálica de 1 puerta de estética moderna y gran capacidad, perfecta para industrias y colectividades. Fácil montaje Pintura Epoxi RAL 7035 (Gris perla). Cerradura con llave incorporada. Portaerchas. Rejilla de ventilación. Portaetiquetas. Medidas: 30 x 180 x 50 cm. **La taquilla.**



C



INICIAL

Dispone de 2 caras laterales. Se puede montar individualmente.

CÓD.	MODELO	📦	📦
58560	INICIAL	-	1

TAQUILLA METÁLICA CON LLAVE

Taquilla metálica de 2 puertas de estética moderna y gran capacidad, perfecta para industrias y colectividades. Fácil montaje Pintura Epoxi RAL 7035 (Gris perla). Cerradura con llave incorporada. Portaerchas. Rejilla de ventilación. Portaetiquetas. Medidas: 40 x 180 x 50 cm. **La taquilla.**

ARCHIVADORES

D



GUÍAS SIMPLES

CÓD.	COLOR	CAJONES	📦	📦
31236	● ARENA	DOS	-	1
31235	● GRIS ● BICOLOR	DOS	-	1
31238	● ARENA	TRES	-	1
31237	● GRIS ● BICOLOR	TRES	-	1

ANTIVUELCO* - GUÍAS TELESCÓPICAS

CÓD.	COLOR	CAJONES	📦	📦
43210	● GRIS ● BICOLOR	DOS	-	1
43211	● ARENA	TRES	-	1
43212	● GRIS ● BICOLOR	TRES	-	1
43213	● GRIS	CUATRO	-	1
43214	● ARENA	CUATRO	-	1
43215	● GRIS ● BICOLOR	CUATRO	-	1

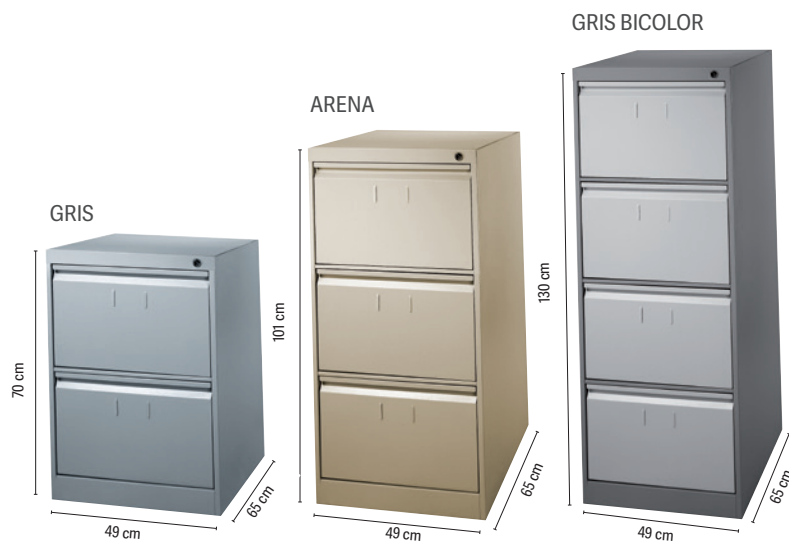

* No se puede abrir más de un cajón a la vez, para así evitar el vuelco del archivador.

ARCHIVADOR METÁLICO DE SUELO PARA CARPETAS COLGANTES

Fabricado en chapa de acero pulida y laminada en frío, según las normas de calidad DIN. Acabado en pintura epoxy. Refuerzos metálicos interiores que proporcionan gran estabilidad. Montaje fácil. Cajones para carpetas colgantes formatos DIN A4, folio y folio prolongado ya que las guías son ajustables a los diferentes tamaños. Capacidad para 35 carpetas por cajón. Sin atascos. **El archivador.**



rocada

HAYA-HAYA



ALUMINIO-HAYA



ALUMINIO-GRIS

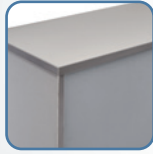

ALUMINIO-BLANCO



BLANCO-BLANCO



ALUMINIO HAYA BLANCO



ARMARIOS CON TAPA

Estructura realizada en melamina de 19-25 mm. Armarios con zócalo metálico. Cerradura con 2 llaves plegables. Sistema de cierre centralizado para la confidencialidad deseada. Baldas regulables de melamina de 25 mm de espesor. Tiradores metálicos con acabado metalizado. Trasera color gris.

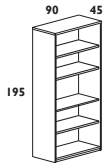

A-ref. 1101

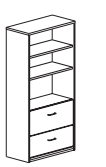

B-ref. 1102

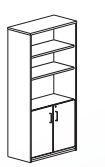

C-ref. 1103

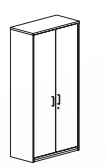

D-ref. 1104

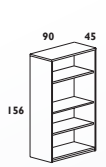

E-ref. 1055

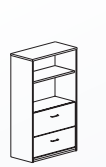

F-ref. 1056

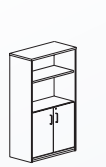

G-ref. 1057

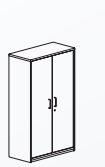

H-ref. 1058

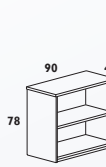

I-ref. 1004



J-ref. 1006

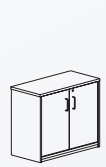

K-ref. 1005

CÓDIGO					REF	MEDIDAS	MODELO
HAYA HAYA	ALUMINIO HAYA	ALUMINIO GRIS	ALUMINIO BLANCO	BLANCO BLANCO			
150585	150586	67999	150588	150589	1101	90 x 45 x 195 cm	A
150590	150591	150592	150593	150594	1102		B
150595	77686	150596	150597	150598	1103		C
36436	150599	150600	150601	150602	1104		D
150603	150604	150605	150606	150607	1055	90 x 45 x 156 cm	E
150608	150609	150610	150611	150612	1056		F
150613	150614	150615	150616	150617	1057		G
36437	77684	150618	150619	150620	1058		H
-	150622	150623	150624	150625	1004	90 x 45 x 78 cm	I
150626	150627	150628	150629	150630	1006		J
36438	77685	150631	150632	63581	1005		K



A-ref. 4003



B-ref. 4004

A4



C-ref. 4005

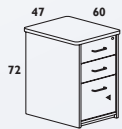

D-ref. 4006

A4

ALUMINIO HAYA BLANCO

HAYA-HAYA



ALUMINIO-HAYA



ALUMINIO-GRIS



ALUMINIO-BLANCO



BLANCO-BLANCO



CAJONERAS DE MELAMINA

Estructura realizada en melamina de 19 mm en su totalidad, incluido trasera. Las 4 ruedas disponen de sistema de freno para la correcta fijación. Cerradura con 2 llaves plegables. Sistema de cierre centralizado para la confidencialidad deseada. Sistema antivuelco incorporado para una máxima seguridad. Tiradores metálicos con acabado metalizado. Cajones metálicos realizados en chapa de acero. Guías metálicas con rodamientos de Nylon.

CÓDIGO					REF	MEDIDAS	MODELO
HAYA HAYA	ALUMINIO HAYA	ALUMINIO GRIS	ALUMINIO BLANCO	BLANCO BLANCO			
36459	150634	-	150636	150637	4003	40 x 59,5 x 58 cm	A
150638	150639	150640	150641	150642	4004		B
36455	150647	150648	150649	150650	4005	47 x 60 x 72 cm	C
-	150651	36719	150653	150654	4006		D



ARMARIOS METÁLICOS DE PERSIANA

Armarios metálicos con niveladores realizados en plancha de acero. Puertas de persiana con cerradura realizadas en polímero técnico y baldas metálicas regulables en altura incluidas (admiten carpetas colgantes A4). Montados de serie.

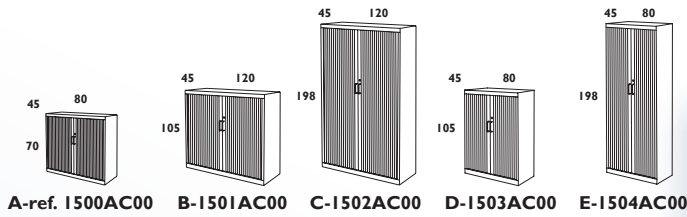

A-ref. 1500AC00 B-1501AC00 C-1502AC00 D-1503AC00 E-1504AC00

CÓDIGO	REF	MEDIDAS	MODELO
GRIS GRIS		ANCHO X FONDO X ALTO	
150655	1500AC00	80 x 45 x 70 cm	A
150656	1501AC00	120 x 45 x 105 cm	B
150657	1502AC00	120 x 45 x 198 cm	C
150658	1503AC00	80 x 45 x 105 cm	D
150659	1504AC00	80 x 45 x 198 cm	E



GRIS

21 DÍAS
BAJO PEDIDO

ARMARIOS METÁLICOS CON PUERTAS BATIENTES

Armarios metálicos con niveladores realizados en plancha de acero. Puertas metálicas de acero de 0.7 mm batientes con refuerzo interior y cerradura de seguridad con tirador incorporado. Baldas metálicas regulables en altura (admiten carpetas colgantes A4). Baldas incluidas.

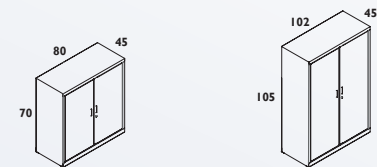

A-ref. 1600AC00 B-ref. 1601AC00

CÓDIGO	REF	MEDIDAS	MODELO
GRIS GRIS		ANCHO x FONDO x ALTO	
150660	1600AC00	80 x 45 x 70 cm	A
150661	1601AC00	102 x 45 x 105 cm	B

21 DÍAS
BAJO PEDIDO



GRIS

MÓDULO SUPERIOR

CÓDIGO		REF		MEDIDAS
HAYA	GRIS	BLANCO		ANCHO x FONDO x ALTO
HAYA	GRIS	BLANCO		
150663	150664	150665	5010	100 x 30 x 40 cm
-	150667	150668	5012	120 x 30 x 40 cm
150669	150670	150671	5014	140 x 30 x 40 cm
150672	150673	150674	5016	160 x 30 x 40 cm
150675	150676	150677	5018	180 x 30 x 40 cm
150678	150679	150680	5020	200 x 30 x 40 cm

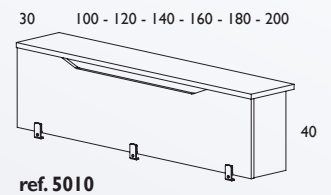

ref. 5010

21 DÍAS
BAJO PEDIDO



MOBILIARIO

ARMARIOS

PAPERFLOW

easyOffice
by PAPERFLOW



A



5'

ARMARIOS

CÓD.	COLOR	ESTANTES	MEDIDAS		
49939	GRIS	2*	110 x 104 x 41,5 cm	-	1
49940	GRIS	4*	110 x 204 x 41,5 cm	-	1

* Estantes no incluidos.

PACK DE 2 ESTANTES +
4 BARRAS DE SOSTENIMIENTO.

CÓD.		
49941	-	1

PACK DE 2 RAÍLES PARA
CARPETAS COLGANTES.

CÓD.		
49942	-	1

ARMARIOS

Armario de fácil montaje. Estructura en un 25% acero y un 75% poliestileno. Puertas correderas en polipropileno de 8 mm. Asas y cerraduras con dos llaves incluidas. Capacidad para 9 archivadores de palanca. Cerradura con tapa plegable para ocultarla.

El armario.

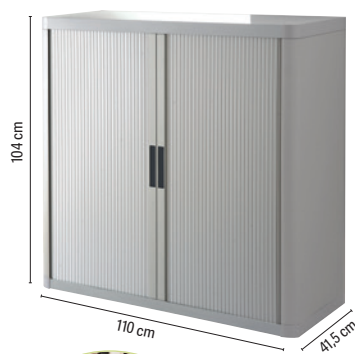

CAJONERAS

B



CÓD.	CAJONES		
153897	20	-	1
153896	10	-	1

CAJONERAS

Armario metálico de gran resistencia con bandejas de poliestireno de alto impacto, pintado con pintura epoxi. Medida útil de la bandeja (ancho x alto x fondo): 5,5 x 25 x 33,5 cm. Quitando las ruedas se pueden apilar hasta 3 muebles sin problema. Incorpora unas muescas en la parte superior e inferior del mueble para poder apilarlos. Es ideal para todo tipo de impresos, catálogos, folletos, en definitiva cualquier documentación en general. El acabado artesanal hace que sus paredes puedan soportar más de 200 kilos de peso. Incluye etiquetas blancas. Se pueden incorporar cubetas divisorias para todo tipo de piezas (consultar precio, modelos y disponibilidad). Medidas con ruedas: 30,3 x 68 x 37,1 cm. **La cajonera.**

archivo
2000

C



CÓD.	CAJONES	MEDIDAS		
165090	4	290 x 480 x 390 mm	-	1
165091	6	290 x 685 x 390 mm	-	1

CAJONERAS

Torre de almacenaje con cajones fabricada en plástico. Con 4 ruedas. Carcasa en color negro y cajones translúcidos. **La cajonera.**

LLAVEROS PORTAETIQUETAS

Q-CONNECT®

D



CÓD.	REF.		
14868	KF10876	-	1

LLAVEROS PORTAETIQUETAS

Llaveros con útiles portaetiquetas para indicar la información de la llave. Fabricado en plástico. Colores surtidos. **La caja expositora de 240 llaveros.**

Q-CONNECT®

E



CÓD.	REF.		
28734	KF02036	-	1

LLAVEROS PORTAETIQUETAS

Llaveros con útiles portaetiquetas para indicar la información de la llave. Fabricado en plástico. Colores surtidos. Medidas 58 x 20 mm. **La caja de 6 unidades.**



Q-CONNECT®

A

CÓD.	REF.	COLOR		
34239	KF02692	● AMARILLO	-	1
34241	KF02694	● AZUL	-	1
34242	KF02695	○ BLANCO	-	1
34243	KF02696	● NEGRO	-	1
34238	KF02691	● ROJO	-	1
34240	KF02693	● VERDE	-	1



LLAVEROS PORTAETIQUETAS

Llaves con útiles portaetiquetas para indicar la información de la llave. Fabricado en plástico. Medidas: 50 x 22 mm. **La caja de 100 unidades.**

Q-CONNECT®

B



CÓD.	REF.		
48657	KF10869	-	1

LLAVEROS PORTAETIQUETAS

Llaves con útiles portaetiquetas para indicar la información de la llave. Fabricado en plástico. Colores surtidos. Medidas: 45 x 30 mm. **La caja expositor de 100 unidades.**

Q-CONNECT®

C



CÓD.	REF.		
48658	KF10878	-	1

LLAVEROS PORTAETIQUETAS

Llaves con útiles portaetiquetas para indicar la información de la llave. Etiqueta rayada. Fabricado en plástico. Colores surtidos. Medidas: 45 x 28 mm. **La caja expositor de 40 unidades.**

ARMARIOS PORTALLAVES

Q-CONNECT®

D

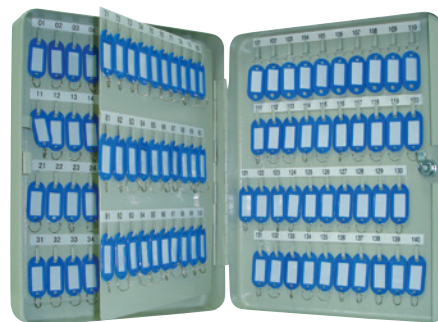
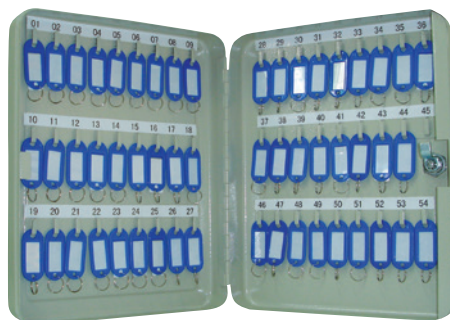

ACERO

ARMARIO PORTALLAVES METÁLICO

Armario portallaves. Fabricado en acero muy resistente. Incluye dos llaves, llaveros, listados de llaves y accesorios necesarios para fijarlo a la pared y varios paneles para colgar llaves. Estructura de acero de 0,8 cm de espesor. **El armario.**

CÓD.	REF.	MEDIDAS	LLAVES		
37601	KF04272	18 x 25 x 6 cm	36	-	1
37602	KF04273	24 x 30 x 6 cm	54	-	1
37603	KF04274	28 x 37 x 6 cm	80	-	1
37604	KF04275	28 x 37 x 8 cm	140	-	1

Q-CONNECT®

E

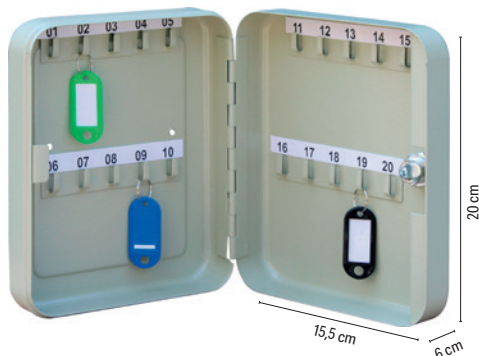

ACERO

CÓD.	REF.		
900331	KF02605	-	1

ARMARIO PORTALLAVES DE ACERO INOXIDABLE

Armario portallaves. Fabricado en acero inoxidable. Para guardar de manera segura hasta 20 llaves. Incluye un paquete de 20 llaveros, 1 kit para colgar en la pared y 1 set de etiquetas. Medidas: 15,5 x 20 x 6 cm. 2 años de garantía. **El armario.**

Q-CONNECT®

F



CÓD.	REF.		
165938	KF11403	-	1

ARMARIO PORTALLAVES ALUMINIO Y ACERO

Armario portallaves fabricado en aluminio y acero inoxidable muy resistente. Puede contener hasta 40 llaves. Cubierto por una capa protectora contra la oxidación y la corrosión. Con candado de 4 dígitos incluido en la puerta para más seguridad. Hasta 10 000 combinaciones posibles. Medidas: 9,5 x 12,5 x 5,5 cm. **El armario.**

CAJA FUERTE DE SEGURIDAD

Q-CONNECT®

10
LITROS

A

CÓD.	REF.		
62847	KF04390	-	1

CAJA FUERTE

Caja fuerte con combinación y bloqueo electrónico. Cerradura de emergencia de alta seguridad y pantalla LCD. Con 2 juegos de código de combinación (código de usuario y código de emergencia), bloqueo automático a los 3 minutos y aviso de batería baja. Taladros de anclaje de fijación para pared o el suelo. Pilas incluidas. Caja de 2 mm de espesor y puerta de 5 mm. Capacidad: 10 litros. Medidas: 31 x 20 x 20 cm. Peso: 9 kg.

La caja fuerte.

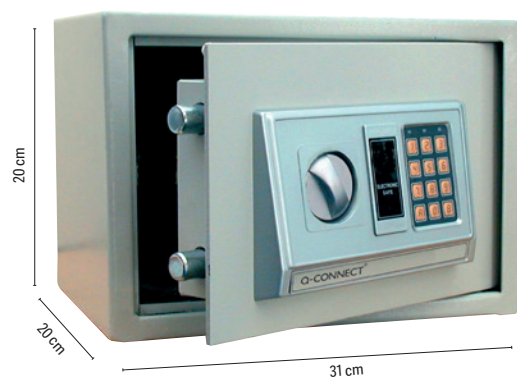

BUZONES

archivo®
2000

B

CÓD.		
75217	-	1

BUZÓN DE SUGERENCIAS CON LLAVE

Buzón de sugerencias con llave y con espacio personalizable en la parte trasera. Parte trasera para folletos de medidas 15,2 x 10,2 cm. Fabricado en poliestireno transparente de gran resistencia. Ideal para las tarjetas de visita, monedas, billetes de rifa, formularios, etc. Incluye dos llaves. Espacio interior: 15,2 x 10,2 cm. Medidas ranura: 8,9 x 0,64 cm. Medidas: 15,5 x 20,5 x 11 cm.

El buzón.



archivo®
2000

C

CÓD.		
71952	-	1

BUZÓN DE SUGERENCIAS CON LLAVE

Buzón de sugerencias con llave y con espacio personalizable en la parte trasera. Fabricado en poliestireno transparente de gran resistencia. Ideal para tarjetas de visita o notas varias. Cerradura de dos llaves. Medidas de la ranura: 10 x 95 mm. Medidas buzón: 22 x 28,5 x 17 cm. **El buzón.**



URNAS

archivo®
2000

D

CÓD.		
46718	-	1

URNA ELECTORAL

Modelo oficial. Plegable. Incluye 2 precintos de seguridad. Transparente. Medidas: 44 x 31,5 x 31 cm. Medidas ranura: 18 x 0,8 cm. **La urna.**

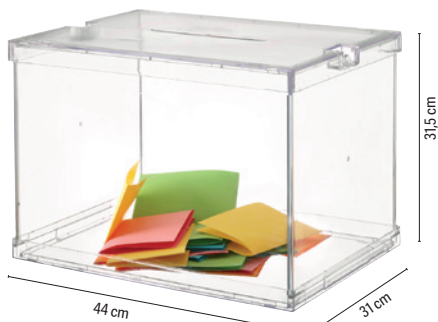

archivo®
2000

E

CÓD.		
150363	-	1

URNA ELECTORAL

Urna fabricada en metacrilato con tapa resistente a los golpes y a la intemperie. Incluye candado con llave. Medidas: 30 x 30 x 30 cm. Medidas ranura: 11,8 x 0,85 cm. **La urna.**

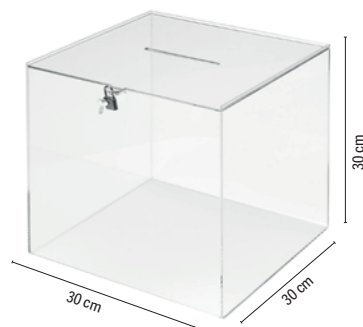



PROYECTOS PERSONALIZADOS

A tu medida: diseñamos y fabricamos cualquier dimensión especial



TODOS LOS FORMATOS ESTÁNDARES

Desde DIN A9 hasta DIN A1



RESISTENTES Y DE GRAN CALIDAD

Fabricamos en diferentes materiales y acabados



EXPOSITOR DE SOBREMESA

EN FORMA DE "T"

- Expositor sobremesa Archivo 2000 Premium ultra transparente en forma de "T"
- DIN A3 vertical
- Espesor 2 mm
- El documento se introduce por la parte inferior
- Amplia base: total estabilidad



REF. 166393

EXPOSITOR DE SOBREMESA

EN FORMA DE "L"

- Expositor de sobremesa Archivo 2000 ultra transparente en forma de "L"
- DIN A4 horizontal
- El documento se desliza lateralmente
- Amplia base: total estabilidad



REF. 166394

EXPOSITOR MURAL

CON TALADROS

- Expositor mural con taladros Archivo 2000 ultra transparente
- DIN A4 vertical y horizontal
- Incluye agujeros pre-perforados que facilitan el montaje en la pared
- No es necesario quitar el expositor para cambiar el documento



REF. 165077

REF. 165076

EXPOSITOR PORTAFOLLETOS

DE SOBREMESA

- Portafolletos sobremesa Archivo 2000 ultra transparente
- DIN A5 vertical
- Espesor: 3 mm
- Fondo de cajetín: 40 mm
- Amplia base: total estabilidad



REF. 157006

PORTANOMBRES

DE SOBREMESA

- Portanombres sobremesa rígido Archivo 2000 ultra transparente
- DIN A5 horizontal
- Visibilidad por una cara



REF. 157008

EXPOSITOR MURAL

CON ADHESIVO

- Expositor mural Archivo 2000 Premium con adhesivo ultra transparente
- Espesor: 2 mm
- DIN A4 vertical y DIN A3 horizontal



REF. 157014

REF. 166395



ADHESIVO TRASERO

El adhesivo evita dañar la superficie de fijación. No es necesario quitar el expositor para cambiar el documento.



PAPERFLOW

A



CÓD.
 36337 - 1

EXPOSITOR DE SUELO MÓVIL

Expositor móvil de estructura metálica, acabado de poliestireno y estantes transparentes. Posee 4 estantes con bordes de 3,8 cm de anchura. Para documentos de distintos formatos: DIN A3, DIN A4, DIN A5, postales, etc. Permite una visibilidad completa de los documentos mostrados y posee un cartel con tabla de señalización. Carga máxima por estante: 4 kg. Tiene 4 ruedas giratorias. Medidas: 72 x 167,8 x 38,5 cm. Peso: 11,4 kg. **El expositor.**

PAPERFLOW

easyDisplays®

B



CÓD.
 34810 - 1

EXPOSITOR DE SUELO MÓVIL

Fácil de desplazar gracias a sus cuatro ruedas. De estructura metálica con refuerzos de metal y acabado de plástico negro. 5 repisas de alto impacto. Visión total de los documentos. Borde de 3,5 cm. Color negro. Medidas: 85,5 x 167,5 x 38,5 cm. Peso: 15 kg. **El expositor.**

PAPERFLOW

C



CÓD.
 52806 - 1

EXPOSITOR DE SUELO MÓVIL

Expositor móvil de estructura plástica con refuerzos de metal, soportes y estantes de plástico. 5 estantes. Medidas estante: 27,5 x 32,7 cm. Borde 4 cm. Estantes pivotantes: ángulos de 0°, 45°, 75°, ajustables cada 2 cm. 4 ruedas giratorias. Medidas: 35 x 167,5 x 38,5 cm. Peso: 8 kg. **El expositor.**

Q-CONNECT®

D



CÓD.	REF.	FORMATO	MEDIDAS		
165786	KF16793	DIN A4	22,5 x 24,4 x 5 cm	-	1
165787	KF16794	DIN A5	17 x 17,7 x 4,1 cm	-	1

EXPOSITOR PORTAFOLLETOS MURAL PLÁSTICO

Expositor de metacrilato de gran resistencia ideal para folletos y otros documentos. Posición vertical. Un compartimento. Su color transparente cristal asegura una atractiva presentación y una fácil localización del contenido. Con agujeros traseros para facilitar su colocación en la pared. **El expositor.**

Archivo® 2000



E

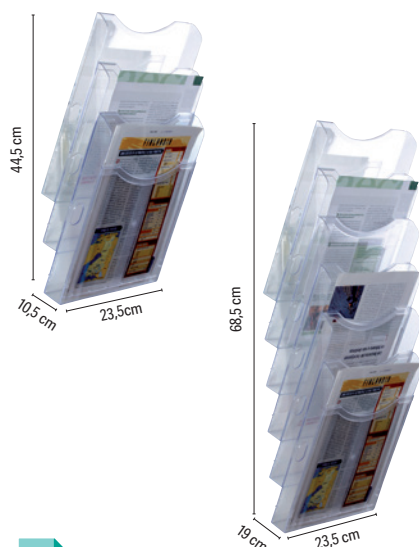

A4

CÓD.	CASILLAS	MEDIDAS		
37948	3	23,5 x 44,5 x 10,5 cm	-	1
37949	6	23,5 x 68,5 x 19 cm	-	1

EXPOSITOR MURAL PLÁSTICO

Expositor con bandejas DIN A4 vertical. Su color transparente cristal asegura una atractiva presentación y una fácil localización del contenido. **El expositor.**

Archivo® 2000

F

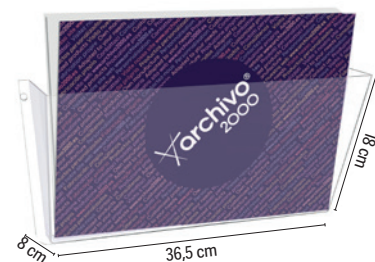

A4

CÓD.
 150364 - 1

EXPOSITOR MURAL PLÁSTICO

Expositor fabricado en plástico transparente de gran resistencia, ideal para folletos, documentos, historiales clínicos, radiografías, tablillas con sujetapapeles, archivadores y carpetas, etc. Posición horizontal. Un compartimento. Su color transparente cristal asegura una atractiva presentación y una fácil localización del contenido. Con agujeros traseros para facilitar su colocación en la pared. Formato DIN A4 horizontal. Incluye fijaciones de montaje. Medidas: 36,5 x 18 x 8 cm. **El expositor.**



easyCloth[®]
by PAPERFLOW

« Solamente un líder europeo ofrece diseños de este tipo »

PAPERFLOW



easyDisplays[®]
by PAPERFLOW



A

CÓD.		
37945	-	1

EXPOSITOR PORTAFOLLETOS MURAL PLÁSTICO

Expositor de metacrilato de gran resistencia para folletos y otros documentos. Posición vertical. Un compartimento. Su color transparente cristal asegura una atractiva presentación y una fácil localización del contenido. Con agujeros traseros para facilitar su colocación en la pared. Formato 1/3 DIN A4. Medidas: 11,5 x 18 x 4,5 cm. **El expositor.**



PAPERFLOW

B

	CÓD.	FORMATO	CASILLAS	MEDIDAS	COLOR		
1	36338	DIN A4	4	29 x 65 x 9,5 cm	● NEGRO	-	1
2	76114	DIN A4	4	29 x 65 x 9,5 cm	○ BLANCO	-	1
3	36340	DIN A5	5	22,8 x 65 x 9,5 cm	● NEGRO	-	1

EXPOSITOR MURAL PLÁSTICO

Expositor mural con sistema Quick fit. Monobloque, fabricado en poliestireno de alto impacto negro. Baldas transparentes. **El expositor.**



C

A3

CÓD.		
57158	-	1

EXPOSITOR MURAL PLÁSTICO

Expositor de pared 3 bandejas para documentos de hasta 24 x 32 cm. Lados en forma de U seccionados que permiten la colocación de sobres de hasta formato DIN A3, tubos, dibujos... Se pueden fijar a la pared por separado o unidas entre sí. Kit de fijación incluido. El poliestireno es 100% reciclable. Medidas de una bandeja: 27 x 36,1 x 8,6 cm. **El expositor.**



D



CÓD.		
163352	-	1

EXPOSITOR MURAL PLÁSTICO ANTIBACTERIANO

Expositor de pared con propiedades antibacterianas. La adición de un agente bactericida de iones de plata elimina la presencia y el crecimiento de las bacterias de por vida. Permite guardar documentos de hasta 24 x 32 cm. Muecas en los laterales para insertar formatos muy grandes (DIN A3+), tubos de dibujo... Amplia apertura en forma de V para un excelente agarre de los documentos. Kit de fijación suministrado (tornillos, tacos). Soporta una carga de 2,5 kg. PS resistente, 100% reciclable. Color: blanco ártico. Medidas: 36,1 x 27 x 8,6 cm. **El expositor.**



E

A3

CÓD.		
163353	-	1

EXPOSITOR MURAL RIVIERA

Bandejas de pared surtidas para clasificar el correo u otros documentos. Acepta documentos de hasta 24 x 32 cm. Muecas en los laterales para insertar formatos muy grandes (DIN A3+), tubos de dibujo... Amplia apertura en forma de V para un excelente agarre de los documentos. Las cestas pueden fijarse en grupos o por separado (tornillos + tacos suministrados). Soporta una carga de 2,5 kg en una sola cesta y 5,5 kg en 3 cestas colgadas en racimo. PS resistente, 100% reciclable. Medidas de 3 cestas colgadas en racimo: 36,1 x 71,5 x 8,6 cm. Colores: verde agua, blanco ártico y gris tormenta. Medidas cesta: 36,1 x 27 x 8,6 cm. **El expositor.**



F



CÓD.	COLOR		
78572	● GRIS	-	1
78565	● NEGRO	-	1

EXPOSITOR MURAL PLÁSTICO

Expositor de rejilla de gran capacidad para documentos DIN A4 y folio. Acoplable en vertical. Con portaetiquetas central. Apertura ancha para fácil acceso. Equipado con un soporte de etiqueta central, para poder unir las cestas en grupos o por separado. Fabricado en poliestireno reciclable de alto impacto. Color negro. Medidas: 25,7 x 36 x 9,5 cm. **El expositor.**

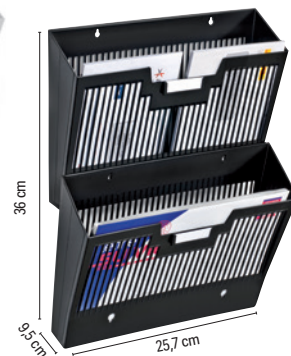



A

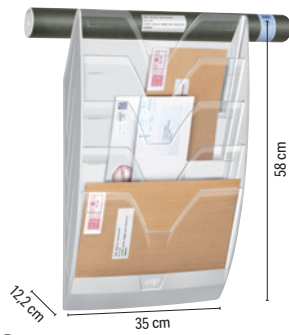

CÓD.	📦	📦
72218	-	1

EXPOSITOR MURAL PLÁSTICO

Elegante expositor mural. Compuesto por 5 separadores móviles transparentes. Colores blanco y transparente. Acepta documentos grandes y de formatos superiores a 24 x 32 cm. El conjunto soporta grandes cargas de peso. Se pueden constituir varios módulos yuxtaponiéndolos. Entregado con kit de fijación. Medidas útiles de una casilla: 32,5 x 2,6 cm. Medidas: 35 x 58 x 12,2 cm. **El expositor.**

Q-CONNECT®

B

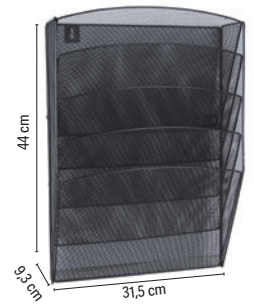

A4

CÓD.	REF.	COLOR	📦	📦
39923	KF04726	● NEGRO	-	1
39924	KF04727	● PLATA	-	1

EXPOSITOR MURAL METÁLICO

Expositor con 5 bandejas DIN A4 vertical. Fabricado en material de rejilla. Medidas: 31,5 x 44 x 9,3 cm. **El expositor.**

Q-CONNECT®

C



CÓD.	REF.	MEDIDAS	FORMATO	📦	📦
77877	KF04178	15 x 21,3 cm	DIN A5	-	1
77876	KF04177	21,3 x 30 cm	DIN A4	-	1

EXPOSITOR DE SOBREMESA

Con forma de L. Ideal para cartas de menú o carteles informativos. Fabricado en metacrilato. Apertura lateral. **El expositor.**

Q-CONNECT®

D



A5

A4



CÓD.	REF.	FORMATO	📦	📦
39945	KF04184	DIN A5	-	1
39944	KF04185	DIN A4	-	1

EXPOSITOR DE SOBREMESA

Ideal para convenciones o exponer información. Fabricado en metacrilato. **El expositor.**

Q-CONNECT®

E



CÓD.	REF.	FORMATO	📦	📦
39935	KF04175	DIN A5	-	1
39934	KF04174	DIN A4	-	1

EXPOSITOR DE SOBREMESA

Con forma de T a 2 caras. Ideal para cartas de menú en restaurantes o folletos informativos. Fabricado en metacrilato. **El expositor.**



CENICEROS

Q-CONNECT®

F



12 LITROS

CÓD.	REF.	📦	📦
36099	KF04229	-	1

CENICERO PAPELERA

Cenicero papeleras metálico con forma redonda, con recogecolillas y embellecedores cromados en la parte superior. Color negro. Capacidad: 12 litros. Medidas: Ø 25 x 61,5 cm. **El cenicero.**



G

24 LITROS

CÓD.	COLOR	📦	📦
23342	● GRIS METÁLICO	-	1
23332	● NEGRO	-	1

CENICERO PAPELERA

Papeleras cenicero con recogecolillas pintado en epoxi negro. Embellecedores en su abertura rectangular frontal. Capacidad: 24 litros. Medidas: 18 x 65 x 18 cm. **El cenicero.**

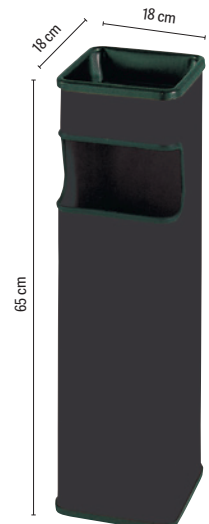

MOBILIARIO

CENICEROS



A

24 LITROS

CÓD.	📦	📦
23283	-	1

CENICERO PAPELERA

Acero inoxidable. Con recogecolillas. Pintado en epoxi negro. Aro inferior de PVC. Color negro. Capacidad: 24 litros. Medidas: Ø 21,5 x 66 cm.

El cenicero.



B

CÓD.	📦	📦
46736	-	1

CENICERO METÁLICO

Cenicero metálico, de exterior, para rellenar con arena. Con posibilidad de atornillar al suelo. Color negro. Medidas: 30 x 77 x 24,5 cm.

El cenicero.



PAPELERAS

Q-CONNECT®

C

13 LITROS

COLORES OPACOS

CÓD.	REF.	COLOR	📦	📦
156298	KF19032	● AZUL	-	1
156299	KF19033	● GRIS	-	1
156300	KF19034	● NEGRO	-	1
156301	KF19035	● ROJO	-	1
156302	KF19036	● VERDE	-	1

COLORES TRANSLÚCIDOS

CÓD.	REF.	COLOR	📦	📦
156303	KF19037	● AZUL	-	1
156306	KF19040	● NARANJA	-	1
156307	KF19041	● ROJO	-	1
156304	KF19038	○ TRANSPARENTE	-	1
156308	KF19042	● TURQUESA	-	1
156305	KF19039	● VERDE	-	1



PAPELERA DE PLÁSTICO

Papelera de plástico muy resistente. Capacidad: 13 litros. Medidas: Ø 21 x 29 cm. **La papelera.**



D

14 LITROS

CÓD.	📦	📦
164643	-	1

PAPELERA DE PLÁSTICO COLOUR BREEZE

Papelera de plástico fabricada con materiales de alta calidad. Con superficie interna lisa que facilita su limpieza. Capacidad: 14 litros. Color lavanda. Medidas: Ø30 x 30,8 cm. **La papelera.**



E

15 LITROS

CÓD.	COLOR	📦	📦
156077	● AZUL	-	1
156076	● GRIS	-	1
156075	● NEGRO	-	1

PAPELERA DE PLÁSTICO

Papelera fabricada en polipropileno reciclado. Con asas integradas. Capacidad: 15 litros. Medidas: Ø 26,3 x 33,5 cm. **La papelera.**



F

15 LITROS

CÓD.	📦	📦
163187	-	1

PAPELERA DE PLÁSTICO RECYCLE

Papelera fabricada en plástico 98% reciclado (posconsumo), 100 % reciclable. Con borde rígido para una fijación segura de bolsas de basura. Lisa y fácil de limpiar. Fabricada en España. Medidas: Ø 29 cm x 32,4 cm. Capacidad: 15 litros. Color negro. **La papelera.**

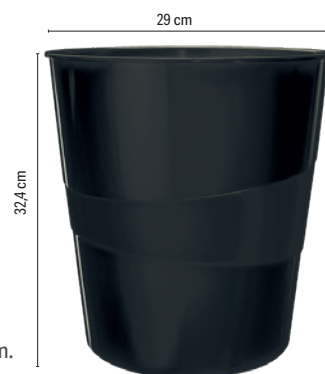

archivo®
2000

A

16
LITROS

CÓD.	COLOR		
159818	● AZUL	-	1
159819	● NEGRO	-	1

PAPELERA ANTIMICROBIANA

Papelera antimicrobiana Sanitized® apilable de 16 litros de capacidad. Opaca. Encajable. Posibilidad de incorporar un aro sujetabolsas (no incluido). Fabricada en polipropileno copolímero. Superficie más higiénica y segura con protección antibacterias, gérmenes, moho y todo tipo de hongos. Medidas: 29 x 31 cm. **La papelera.**



archivo®
2000

B

18
LITROS

CÓD.	COLOR		
163454	● AZUL	-	1
163453	○ BLANCO	-	1
163451	● MALVA	-	1
163455	● ROSA	-	1
163452	● VERDE	-	1

PAPELERA DE PLÁSTICO ECOGREEN

Papelera de oficina de 18 litros. Material muy resistente a golpes y rayaduras. Fabricación española. Medidas: Ø29 x 31 cm. **La papelera.**



cep

C

16
LITROS

CÓD.		
57157	-	1

PAPELERA DE PLÁSTICO

Papelera de polipropileno. Muy resistente, de rejilla. Color negro. Capacidad: 16 litros. Medidas: Ø 30 x 31,7 cm. **La papelera.**



Q-CONNECT®

D

15
LITROS

CÓD.	REF.	COLOR		
20344	KF15148	● AZUL	-	1
20342	KF15149	● NEGRO	-	1

PAPELERA DE PLÁSTICO

Papelera de rejilla muy resistente fabricada en poliestireno. Capacidad: 15 litros. Medidas: Ø 28,5 x 29 cm. **La papelera.**



Q-CONNECT®

E



CÓD.	REF.	CAPACIDAD	MEDIDAS		
36095	KF04225	6 l	Ø 21 x 32 cm	-	1
156149	KF11292	12 l	Ø 25 x 38 cm	-	1
156150	KF11293	20 l	Ø 29 x 43 cm	-	1

PAPELERA METÁLICA CON PEDAL

Papelera fabricada en metal con acabado espejo. Con pedal para una mayor comodidad. **La papelera.**

dahi

F



CÓD.	CAPACIDAD	MEDIDAS		
155331	12 l	Ø 25 x 40 cm	-	1
155332	20 l	Ø 29,5 x 43,5 cm	-	1

PAPELERA METÁLICA CON PEDAL

Papelera redonda de pedal. Fabricada con chapa laminada de acero inoxidable. Acabado brillo. Incluye cubeta interior de polipropileno negro. Apropia para baños. Con tapa que se acciona con el pedal. **La papelera.**

Q-CONNECT®

G

12
LITROS

CÓD.	REF.		
29629	KF15147	-	1

PAPELERA METÁLICA PERFORADA

Papelera metálica con forma redonda. Aro inferior fabricado en PVC. Acabado cromado. Perforada. Capacidad: 12 litros. Medidas: Ø 25 x 32,5 cm. **La papelera.**

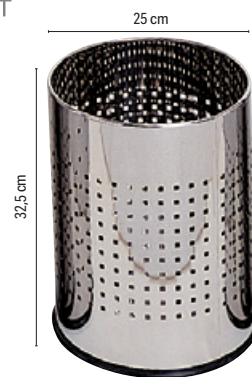



A

12
LITROS

CÓD.	REF.	COLOR	🗑️	📦
52777	-	-	-	1

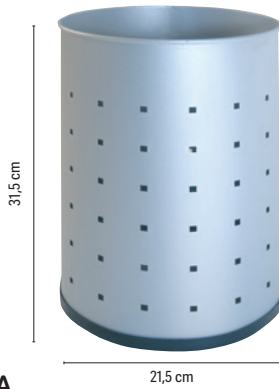

PAPELERA METÁLICA PERFORADA

Papelera metálica perforada con forma circular. Capacidad: 12 litros. Medidas: Ø 21,5 x 31,5 cm. **La papelera.**

Q-CONNECT®

B

8,3
LITROS

CÓD.	REF.	COLOR	🗑️	📦
29624	KF00869	● NEGRO	-	1
29623	KF00848	● PLATA	-	1



PAPELERA METÁLICA DE REJILLA

Papelera de rejilla metálica con forma circular. Capacidad: 8,3 litros. Medidas: 19 x 26 x Ø 23,5 cm. **La papelera.**

Q-CONNECT®

C

13
LITROS

CÓD.	REF.	COLOR	🗑️	📦
24224	KF00873	● NEGRO	-	1
24225	KF00850	● PLATA	-	1



PAPELERA METÁLICA DE REJILLA

Papelera de rejilla metálica con forma circular. Capacidad: 13 litros. Medidas: Ø 21 x 28 x Ø 26,5 cm. **La papelera.**

Q-CONNECT®

D

19
LITROS

CÓD.	REF.	COLOR	🗑️	📦
29616	KF00871	● NEGRO	-	1
29615	KF00849	● PLATA	-	1



PAPELERA METÁLICA DE REJILLA

Papelera de rejilla metálica con forma circular. Capacidad: 19 litros. Medidas: Ø 24 x 34,5 x Ø 29,5 cm. **La papelera.**



E

12
LITROS

CÓD.	COLOR	🗑️	📦
23322	● GRIS	-	1
23318	● NEGRO	-	1

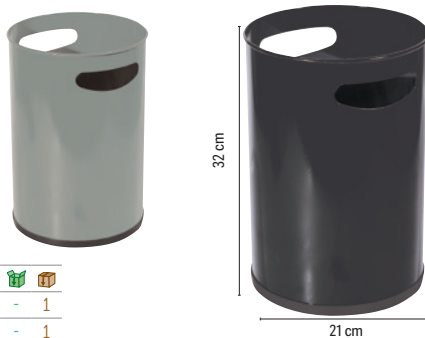

PAPELERA METÁLICA CON ASAS

Goma en base metálica. Aro inferior de PVC. Color negro. Capacidad: 12 litros. Medidas: Ø 21 x 32 cm. **La papelera.**



F

16
LITROS

CÓD.	🗑️	📦
23272	-	1



PAPELERA METÁLICA CON ASAS

Goma en base metálica. Aro inferior de PVC. Color negro. Capacidad: 16 litros. Medidas: Ø 25 x 32 cm. **La papelera.**

Q-CONNECT®

G

	CÓD.	REF.	MEDIDAS	CAPACIDAD	FORMA	PILAS	🗑️	📦
1	156174	KF11307	25 x 38 cm	10 l	REDONDA	4 AAA	-	1
2	156175	KF11308	33 x 50 x 24 cm	30 l	RECTANGULAR	4 AA	-	1
2	156176	KF11309	40 x 63 x 27 cm	60 l	RECTANGULAR	6 AA	-	1
2	156177	KF11310	40 x 82 x 27 cm	80 l	RECTANGULAR	6 AA	-	1

PAPELERA CONTENEDOR METÁLICO CON TAPA AUTOMÁTICA

Papelera fabricada en metal con acabado espejo. Con sistema de apertura automática que detecta los movimientos. Resistente, higiénico y seguro. Funciona con pilas. Pilas no incluidas. Ideal para oficinas y restaurantes. **La papelera.**



PAPERFLOW

A

60 LITROS

CÓD.	COLOR	USO		
150343	● AMARILLO	PLÁSTICO Y ENVASES	-	1
150341	● AZUL	PAPEL Y CARTÓN	-	1
150342	● NEGRO	RESIDUO ORGÁNICO	-	1



76 cm

36,3 cm

PAPELERA PLÁSTICO DE RECICLAJE

Papelera de reciclaje en poliestireno de alta resistencia, fuerte y duradera. Ideal para la clasificación de residuos. Contenido fácilmente identificable gracias a los pictogramas. Papeleras fácilmente acoplables. 2 sentidos de presentación. Capacidad: 60 litros. Medidas: 36,3 x 76 x 26,3 cm. **La papelera.**



B

52 LITROS

CÓD.		
46731	-	1

PAPELERA BASCULANTE

Papelera metálica basculante. Parte inferior de PVC. Ganchos interiores para bolsa. Base de PVC. Color negro. Capacidad: 52 litros. Medidas: 32 x 65 x 25 cm.

La papelera.



65 cm

25 cm

32 cm



C



CÓD.	REF.		
164126	CO01	-	1

PAPELERA CONTENEDOR RECICLADA ECOUSE

Papelera de gran capacidad fabricada en cartón de doble grosor y gran resistencia. 100% reciclada y reciclable. Sencillo montaje manual. Doble entrada disponible tanto superior o frontal. Capacidad: 70 litros. Medidas: 45 x 65 x 35 cm. **La papelera.**

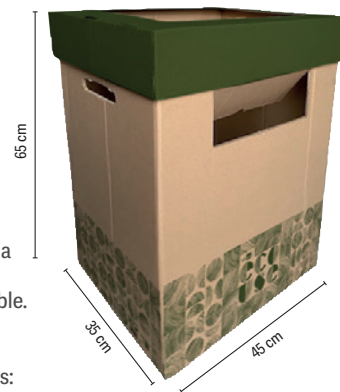

65 cm

35 cm

45 cm

Fellowes

D

16 LITROS

CÓD.		
159943	-	1

PAPELERA DE CARTÓN DE RECICLAJE SOBREMESA

Papelera de sobremesa fabricada en cartón de gran resistencia 100% reciclado y reciclable. Montaje automático. Especialmente pensada para reciclaje sencillo de papel u otros materiales. Entrada frontal y tapa superior con bisagras que permite levantarla para tirar productos de mayor tamaño y vaciarla fácilmente. Capacidad 16 litros. Medidas: 24,8 x 22,3 x 31,4 cm.

La papelera.

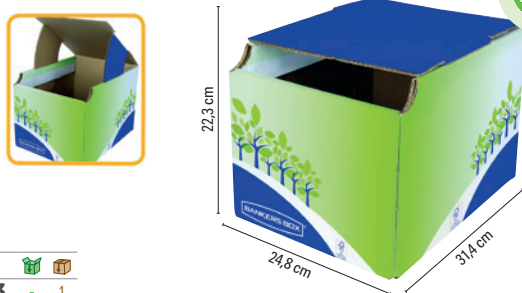

22,3 cm

24,8 cm

31,4 cm

Fellowes

E

53/69 LITROS

CÓD.		
159944	-	1

PAPELERA DE CARTÓN DE RECICLAJE GRAN CAPACIDAD

Papelera gran capacidad fabricada en cartón de doble grosor y gran resistencia 100% reciclado y reciclable. Sencillo montaje manual. Doble entrada disponible tanto superior (con capacidad 69 litros) o frontal (con capacidad para 53 litros). Medidas: 29 x 60 x 39,5 cm.

La papelera.



60 cm

29 cm

39,5 cm



F

11 LITROS

CÓD.	COLOR		
46728	● PLATA	-	1
23643	● GRIS	-	1

PAPELERA METÁLICA DE PARED

Papelera metálica de acero inoxidable. Con aberturas. Forma rectangular. Capacidad: 11 litros. Medidas: 32,5 x 28,5 x 12,5 cm. **La papelera.**

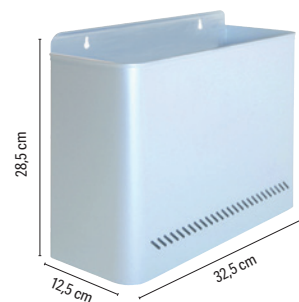

28,5 cm

12,5 cm

32,5 cm



UNIDAD MÍNIMA DE VENTA



PERMITE APERTURA DE ENVASE



MEDIDAS: ANCHO X ALTO X PROFUNDIDAD

MOBILIARIO

CONTENEDORES CON TAPADERA

Q-CONNECT®

A

45 LITROS

CÓD.	REF.		
72109	KF16550	-	1

PAPELERA CONTENEDOR METÁLICO CON TAPA Y PEDAL

Contenedor fabricado en acero inoxidable con 3 compartimentos de 15 litros cada uno y tapadera de polipropileno. Ideal para clasificar la basura y hacer más fácil el reciclaje. Capacidad: 45 litros. Medidas: 60,5 x 48,5 x 34 cm. Peso: 6 kg. **La papelera.**

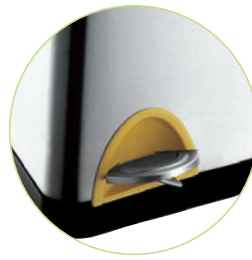

PlasticForte

MADE IN SPAIN

B

	CÓD.	CAPACIDAD	MEDIDAS		
1	158564	18 l	33 x 40,5 x 28 cm	-	1
2	158565	27 l	38 x 45 x 32 cm	-	1
3	158566	50 l	41 x 63,5 x 36 cm	-	1



PAPELERA CONTENEDOR DE PLÁSTICO CON PEDAL

Cubo con pedal. Diseño actual y sencillo. Gracias a su pedal, evita el contacto con las manos. Es duradero y resistente, fabricado en plástico fácil de limpiar. Fabricado en España. Color plata. **La papelera.**

Q-CONNECT®

C



	CÓD.	REF.	CAP.	MEDIDAS		
1	75175	KF16748	20 l	34 x 45 x 24 cm	-	1
2	75174	KF16747	40 l	41 x 61 x 28 cm	-	1
3	75173	KF16746	58 l	47 x 76 x 33 cm	-	1



PAPELERA CONTENEDOR DE PLÁSTICO CON TAPA

Con tapa balancín. Fácil apertura para retirar la bolsa. 2 asas para facilitar el transporte. Fabricada en plástico. Resistente. Color gris. **La papelera.**

Q-CONNECT®

D

80 LITROS

CÓD.	REF.		
36133	KF04237	-	1

PAPELERA CONTENEDOR DE PLÁSTICO CON TAPA

Con tapa balancín y cabecera redonda. Fácil apertura para retirar la bolsa. Color gris. Capacidad: 80 litros. Medidas: Ø 45 x 76 cm. **La papelera.**



Q-CONNECT®

A

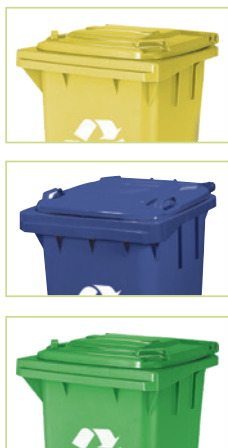

100 LITROS

CÓD.	REF.	COLOR	USO	MEDIDAS		
72482	KF16543	● AMARILLO	PLÁSTICO Y ENVASES	37 x 75 x 47 cm	-	1
36130	KF04240	● AZUL	PAPEL Y CARTÓN	51 x 80 x 52,5 cm	-	1
72484	KF16545	● GRIS	RESIDUO ORGÁNICO	37 x 75 x 47 cm	-	1
72481	KF16542	● VERDE	VIDRIO	37 x 75 x 47 cm	-	1

PAPELERA CONTENEDOR DE PLÁSTICO CON TAPA

Fabricada en plástico resistente. Con diferentes colores para facilitar el reciclaje. Capacidad: 100 litros. Medidas: 37 x 75 x 47 cm. **La papelera.**

Q-CONNECT®

B



240 LITROS

CÓD.	REF.	COLOR		
36132	KF04242	● AZUL	-	1
156148	KF11291	● GRIS	-	1

PAPELERA CONTENEDOR DE PLÁSTICO CON TAPA

Contenedor de gran capacidad con apertura mediante tapa superior. Posee 2 ruedas que hacen muy fácil su transporte. Fabricado en poliestireno de alta densidad. Capacidad de 240 litros. Medidas: 61 x 104 x 62 cm. **La papelera.**

CONTENEDORES DE ALMACENAJE

archivo® 2000

C

5 LITROS

CÓD.		
157042	-	1



CAJA DE ALMACENAJE CON ASAS

Caja de almacenaje con asas, que se pliega en la parte superior de la tapa. Los clips de los extremos garantizan un cierre seguro. Caja perfectamente apilable. Fabricada en polipropileno. Capacidad: 5 litros. Medidas: 20,5 x 12 x 31 cm. **La caja de almacenaje.**

cep

D

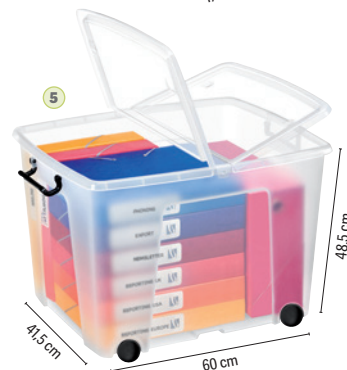
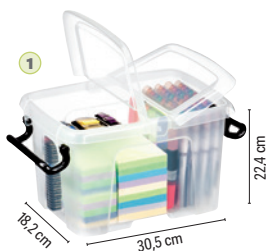

	CÓD.	MEDIDAS	CAPACIDAD		
1	57161	30,5 x 22,4 x 18,2 cm	6 l	-	1
2	57162	40,5 x 29,5 x 18,2 cm	12 l	-	1
3	75940	17 x 19 x 46 cm	20 l	-	1
4	57163	49,8 x 39,7 x 32,9 cm	40 l	-	1
5	57164	60 x 48,5 x 41,5 cm	75 l	-	1

CONTENEDOR DE ALMACENAJE

Contenedor de almacenamiento. Clip de apertura de la tapa en los 2 lados para un fácil acceso al contenido. 2 pinzas de mango proporcionan un cierre seguro. Borde ancho alrededor del perímetro para llevar fácilmente la caja. Ruedas para un mejor desplazamiento. Apilable. Contenido no incluido. **El contenedor.**



UNIDAD MÍNIMA DE VENTA



PERMITE APERTURA DE ENVASE



MEDIDAS: ANCHO X ALTO X PROFUNDIDAD

PlasticForte



	CÓD.	MEDIDAS	CAPACIDAD	📦	📦
1	155911	62 x 45 x 47 cm	86 l	-	1
2	155909	80 x 60 x 33 cm	100 l	-	1
3	155910	74 x 54 x 48 cm	130 l	-	1

CONTENEDOR DE ALMACENAJE

Caja de plástico para ordenación con ruedas y polillero. Indicada especialmente para guardar calzado, ropa, sábanas, mantas y cualquier producto textil y de armario. Son perfectas para guardar la ropa de temporada gracias a su polillero para producto antipolillas, además sus ruedas facilitan el cambio de armario. La tapa con cierres a presión ayuda a la conservación y aislamiento de las prendas. **El contenedor.**

PlasticForte



	CÓD.	MODELO	MEDIDAS	CAPACIDAD	📦	📦
1	164544	CON TAPA	37 x 14 x 26 cm	9 l	-	12
2	164545	CON TAPA	40 x 8,5 x 26 cm	5 l	-	12
3	164546	CON TAPA Y BANDEJA	37 x 14 x 26 cm	9 l	-	4

CONTENEDOR DE ALMACENAJE

Contenedor de plástico transparente con tapa. **El contenedor.**

PARAGÜEROS

archivo® 2000

C



32 LITROS

CÓD.	📦	📦
43523	-	1

PARAGÜERO DE PLÁSTICO CON ASAS

Paragüero inyectado en poliestireno muy resistente a golpes, rayaduras y productos de limpieza. Al ser de plástico no se oxida. Color negro opaco. Fabricado con materia prima 100% reciclada y reciclable. Medidas: Ø 25,5 x 64 cm. **El paragüero.**



Q-CONNECT®

D



22,6 LITROS

CÓD.	REF.	COLOR	📦	📦
35517	KF00829	● NEGRO	-	1
35516	KF00828	● PLATA	-	1

PARAGÜERO METÁLICO DE REJILLA

Paragüero metálico perforado. Medidas: Ø 26,5 x 50 cm. **El paragüero.**

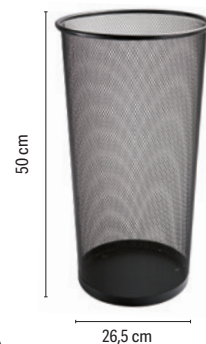

sle

E

20 LITROS

CÓD.	COLOR	📦	📦
23313	○ BLANCO	-	1
23316	● GRIS	-	1
23314	● NEGRO	-	1

PARAGÜERO METÁLICO

Paragüero metálico con aros cromados. Medidas: Ø 21,5 x 50 cm. **El paragüero.**



sle

F

20 LITROS

CÓD.	📦	📦
52780	-	1

PARAGÜERO METÁLICO

Paragüero metálico de acero inoxidable perforado. Color plateado. Aro inferior fabricado en PVC. Medidas: Ø 21,5 x 50 cm. **El paragüero.**

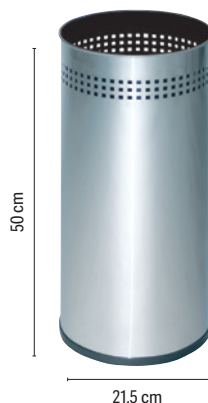

sle

G

20 LITROS

CÓD.	📦	📦
23326	-	1

PARAGÜERO METÁLICO CON ASAS

Paragüero metálico con asas. Aro inferior fabricado en PVC. Color negro. Medidas: Ø 21,5 x 50 cm. **El paragüero.**

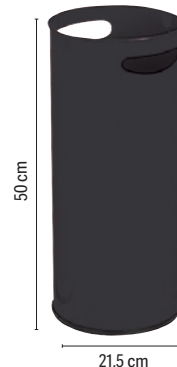



A



BOLSAS DE RECAMBIOS
Pack de 500 uds.

CÓD.	MODELO		
155578	LARGO	-	1

CÓD.		
155576	-	1

MÁQUINA EMBOLSADORA DE PARAGUAS

Máquina para embolsar paraguas. Fabricada en acero. Embolsa paraguas cortos y largos. En pocos segundos se embolsa el paraguas en una bolsa de plástico transparente. Capacidad para 500 bolsas cortas y 500 bolsas largas. Medidas: 25 x 74 x 35 cm. **La máquina.**

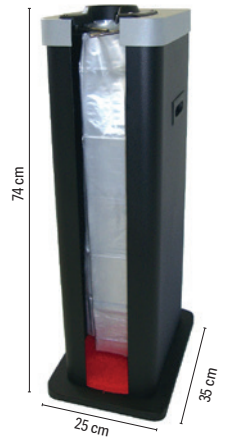

PERCHEROS



B

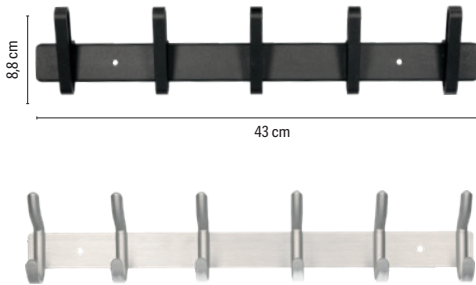

CÓD.	COLOR	COLGADORES		
163699	● NEGRO	5	-	1
163698	● PLATA	6	-	1

PERCHERO DE PARED

Perchero de pared con colgadores metálicos. Diseño moderno y fácil instalación. Medidas: 43 x 8,8 x 5,5 cm. **El perchero.**



C

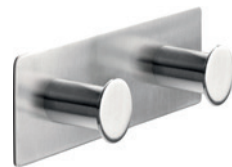
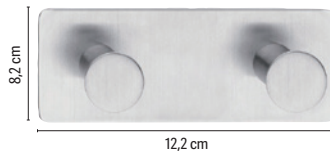

CÓD.		
72128	-	1

PERCHERO ADHESIVO

Fabricado en acero inoxidable. 2 ganchos redondos. Resistente al agua y a altas temperaturas. Fuerza de sujeción de hasta 6 kg por gancho. Gran alternativa a los taladros, martillos y clavos. Idóneos para la fijación de objetos en la cocina, baño o cualquier otro objeto en el hogar. Ganchos de 40 mm de ancho. Medidas: 12,2 x 8,2 x 4 cm. **El perchero.**



D

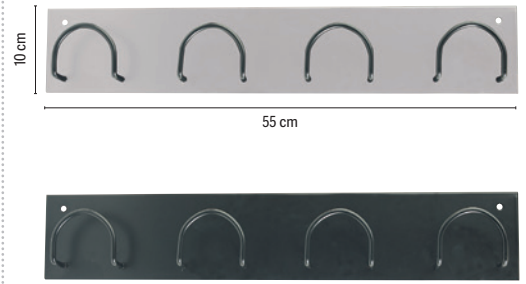

CÓD.	COLOR		
23263	○ BLANCO	-	1
23262	● NEGRO	-	1

PERCHERO METÁLICO DE PARED

Perchero de pared con 4 colgadores metálicos. Medidas: 55 x 10 x 5 cm. **El perchero.**



E



CÓD.	REF.	MODELO	COLGADORES		
156785	KF17287	SIMPLE	5	-	1
156786	KF17288	PARAGÜERO	6	-	1

PERCHERO METÁLICO DE PIE

Perchero metálico con detalles en madera. Color negro. Medidas: 28,5 x 177 cm. **El perchero.**



F

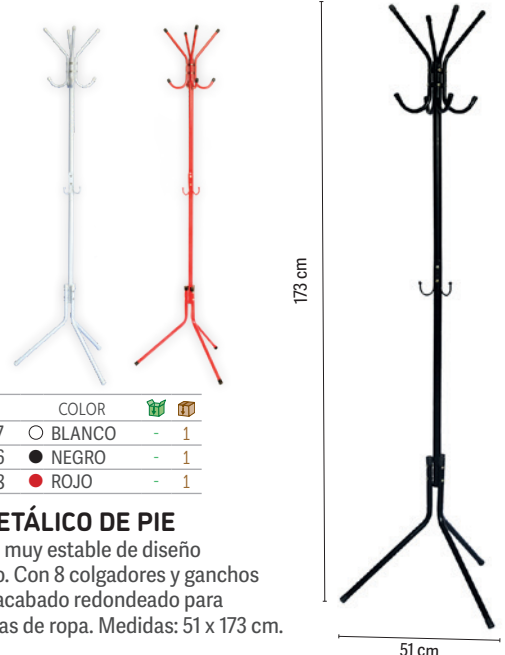

CÓD.	REF.	COLOR		
152881	KF17117	○ BLANCO	-	1
152880	KF17116	● NEGRO	-	1
152882	KF17118	● ROJO	-	1

PERCHERO METÁLICO DE PIE

Perchero metálico muy estable de diseño sencillo y moderno. Con 8 colgadores y ganchos portabolsos. Con acabado redondeado para proteger las prendas de ropa. Medidas: 51 x 173 cm. **El perchero.**

sle

A

CÓD.	📦	📦
21937	-	1

PERCHERO METÁLICO DE PIE

Perchero metálico, parte superior cromada con 6 colgadores, con acabado redondeado para proteger las prendas de ropa.

Medidas: Ø 38 x 177 cm.

El perchero.



177 cm

38 cm

sle

B

CÓD.	COLOR	📦	📦
23664	● GRIS	-	1
23697	● NEGRO	-	1
27689	● NEGRO*	-	1
23666	● ROJO	-	1

*Dividido en dos piezas.

PERCHERO METÁLICO DE PIE

Perchero metálico con 8 colgadores, con acabado redondeado para proteger las prendas de ropa.

Medidas: Ø 38 x 177 cm.

El perchero.

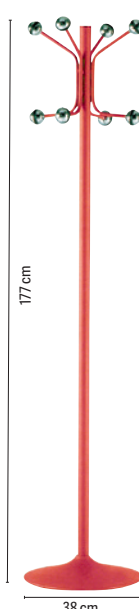

177 cm

38 cm

sle

C

CÓD.	📦	📦
52779	-	1

PERCHERO METÁLICO DE PIE

Perchero metálico, pintado, con 8 colgadores y paragüero en la parte inferior.

Color negro y plata.

Medidas: Ø 38 x 177 cm.

El perchero.

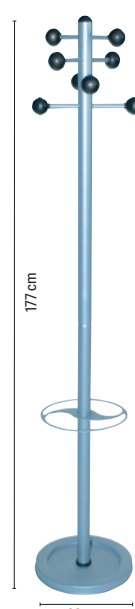

177 cm

38 cm

UNILUX

D



CÓD.	COLOR	📦	📦
154391	● GRIS	-	1
154390	● NEGRO	-	1

PERCHERO METÁLICO DE PIE

Perchero fabricado en acero. Con 8 perchas redondeadas para no dañar las prendas. El cabezal giratorio permite un fácil acceso a todas las prendas. También cuenta con paragüero ajustable en altura con capacidad para 9 paraguas y bandeja de goteo. La base pesa 6 kg, asegurando así la estabilidad del perchero. Medidas: Ø 34 x 175 cm. Peso: 8,44 kg. **El perchero.**

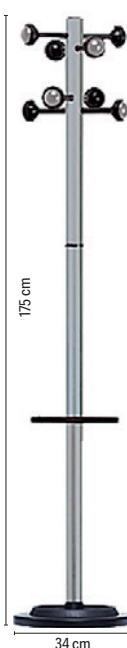

175 cm

34 cm

UNILUX

E

CÓD.	📦	📦
154393	-	1

PERCHERO METÁLICO DE PIE

Perchero fabricado en acero y pintado con pintura epoxi satinada. Con 6 perchas redondeadas que no deforman las prendas. Cada colgador cuenta con un orificio para colgar perchas y dos pequeños ganchos a los lados para colgar bufandas y otros accesorios. El cabezal giratorio permite un fácil acceso a todas las prendas. También cuenta con paragüero ajustable en altura con capacidad para 9 paraguas. Medidas: Ø 34 x 175 cm. Peso: 7,97 kg. **El perchero.**



175 cm

34 cm

PAPERFLOW



F

CÓD.	COLOR	📦	📦
150345	○ BLANCO	-	1
150344	● NEGRO	-	1

PERCHERO MADERA DE PIE

Perchero en madera contrachapada marina barnizada. Su base garantiza la perfecta estabilidad. Con 6 colgadores superiores en poliestireno y 2 en acero cromado en la parte media. Paragüero en la parte inferior y taza de recuperación de agua. Paraguas no incluido. Medidas: Ø 35 x 180 x 35 cm. Peso: 5,9 kg. **El perchero.**

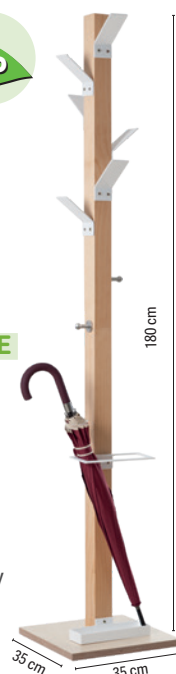

180 cm

35 cm

UNILUX

G



CÓD.	📦	📦
154394	-	1

PERCHERO METÁLICO CON RUEDAS

Perchero con ruedas para facilitar su desplazamiento. Su barra transversal es ajustable en altura y anchura. Con capacidad para 40 prendas y 20 kg de peso. Color negro/cromado. Medidas: 80 - 150 x 102 - 166 x 42 cm. Peso: 1,9 kg. **El perchero.**



102-166 cm

42 cm

80-150 cm

sle

H

CÓD.	📦	📦
36284	-	1

VESTIDOR PORTÁTIL CON REPISA

Perchero vestidor portátil con ruedas y con repisa superior para soporte de ropa y objetos. Pintado en epoxi. Con capacidad para 40 perchas. Medidas: 150 x 170 x 55 cm. **El perchero.**



170 cm

55 cm

150 cm



¿ES NECESARIA UNA SUPERFICIE PROTECTORA?

- ¡Sí! - Para proteger el suelo del roce de la silla, ya que su fricción puede resultar agresiva, provocando arañazos y desgaste.
- ¡Sí! - Porque le cuida a usted y a su productividad, facilitando el desplazamiento de la silla y reduciendo la presión sobre los músculos.

ALFOMBRAS DE SUELO

Q-CONNECT®

A

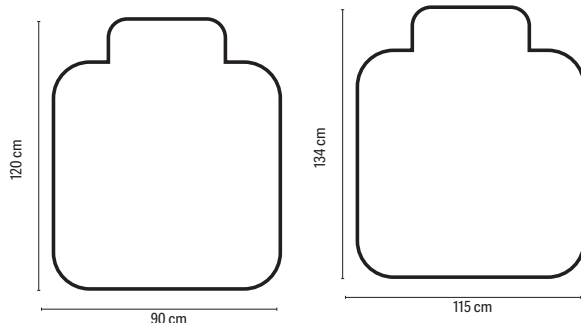
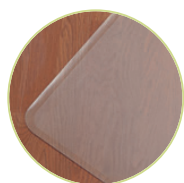

CÓD.	REF.	MEDIDAS		
32378	KF00191	90 x 120 cm	-	1
32379	KF00192	115 x 134 cm	-	1

ALFOMBRA DE SUELO

Superficie protectora para suelos fabricada en PVC. Resistente y cómoda de pisar, para proteger el desgaste que sufren los parquet y suelos, debido a la fricción de las ruedas de la silla. Aísla de la humedad y del frío. Grosor: 2 mm. **La alfombra.**

Q-CONNECT®

B

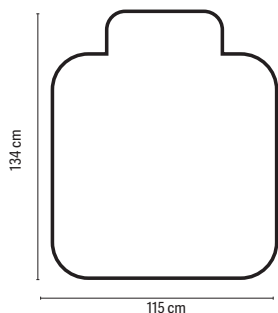

CÓD.	REF.		
32377	KF02256	-	1

ALFOMBRA DE SUELO PARA MOQUETAS

Superficie protectora para moquetas fabricada en PVC. Resistente y cómoda de pisar, protege del desgaste que sufren las moquetas con la fricción de las ruedas de la silla. Aísla de la humedad y del frío. Grosor: 2,2 mm. Medidas: 115 x 134 cm. **La alfombra.**

PAPERFLOW

C



CÓD.	MEDIDAS		
43542	90 x 60 cm	-	1
43543	150 x 90 cm	-	1

ALFOMBRA ANTIPOLVO POLIPROPILENO

Felpudo fabricado 100% polipropileno. Con superficie antideslizamiento de vinilo. Grosor: 5 mm. **La alfombra.**

PAPERFLOW

D



CÓD.	MEDIDAS		
43544	90 x 60 cm	-	1
43545	150 x 90 cm	-	1

ALFOMBRA ANTIPOLVO POLIPROPILENO

Felpudo fabricado 100% polipropileno. Con superficie antideslizamiento de vinilo. Grosor: 8 mm. **La alfombra.**

PAPERFLOW

E

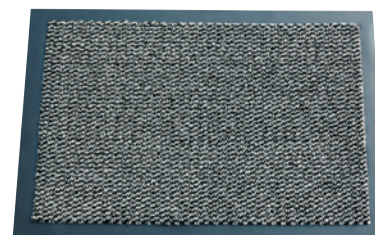
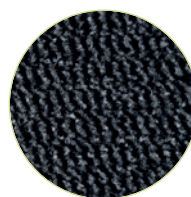

CÓD.		
43547	-	1

ALFOMBRA ANTIPOLVO POLIAMIDA

Felpudo con cepillo compuesto de poliamida 100%. Con superficie antideslizamiento de vinilo. Altura: 7 mm. Lavable. Color gris. Medidas: 150 x 90 cm. **La alfombra.**



UNIDAD MÍNIMA DE VENTA



PERMITE APERTURA DE ENVASE



MEDIDAS: ANCHO X ALTO X PROFUNDIDAD



CARROS

Q-CONNECT® **A**



300 KILOS

CÓD.
24965

150 KILOS

CÓD.
24696

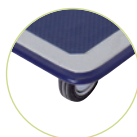

CÓD.	MEDIDAS	CARGA MAX.	PESO		
24696	47,2 x 72,5 x 82 cm	150 kg	9,1 kg	-	1
24965	60,8 x 85 x 90,7 cm	300 kg	16,2 kg	-	1

CARRITO PLEGABLE

Carro plegable de transporte para paquetería. Con asa abatible y 4 ruedas. Plataforma con revestimiento antideslizante. **El carro.**

CARRETILLAS

Q-CONNECT®

B



90 KILOS

CÓD.
25330 - 1

CARRETILLA PORTAPAQUETES

Carretilla de aluminio plegable. Con pala de acero que soporta un peso máximo de hasta 90 kg. Con ruedas de goma. Fabricada bajo las estrictas normas GS. Medidas: 41 x 70 + 40 x 39 cm. Peso: 6,8 kg. **La carretilla.**

Q-CONNECT®

C

250 KILOS

CÓD.
156483 - 1



CARRETILLA PORTAPAQUETES

Carretilla portapaquetes plegable. Con ruedas. Carga hasta 250 kg. Medidas: 64,5 x 122,5 x 66,5 cm. **La carretilla.**

TABURETES DE ESCALÓN

Q-CONNECT®

D

150 KILOS

CÓD.	REF.	COLOR		
35640	KF00635	● AZUL	-	1
25381	KF00634	● GRIS	-	1
24640	KF00633	● NEGRO	-	1

TABURETE CON RUEDAS RETRÁCTILES

Taburete altamente resistente y firme. Fabricado en ABS. Con ruedas de gomas retráctiles que lo hace muy fácil de transportar y firme a la vez, al permanecer fijo en el suelo. Con dos niveles. Soporta hasta 150 kg. Medidas: Ø 43,5 x 43 x Ø 28 cm. **El taburete.**

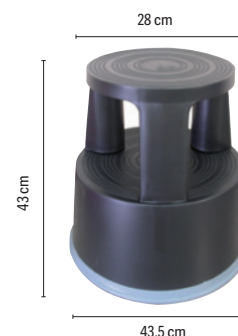

Q-CONNECT®

A EN 131



150 KILOS

CÓD. REF.
159577 KF11141 - 1

ESCALERA DE ALUMINIO

Fabricada en aluminio. 3 peldaños. Soporta hasta 150 kg. EN-131. Medidas: 40 x 126 x 59 cm. **La escalera.**

Q-CONNECT®

B EN 131



150 KILOS

CÓD. REF.
31967 KF00315 - 1

ESCALERA DE ALUMINIO

Fabricada con materiales de alta fiabilidad cumpliendo la norma EN-131 y GS. Con sistema de bloqueo y bandeja para herramientas. Peso máximo soportable: 150 kg. Medidas: 43 x 149 x 72 cm. Peso: 3,20 kg. 4 peldaños. **La escalera.**

Q-CONNECT®

C EN 131



150 KILOS

CÓD. REF.
31968 KF00316 - 1

ESCALERA DE ALUMINIO

Fabricada con materiales de alta fiabilidad cumpliendo la norma EN-131 y GS. Con sistema de bloqueo y bandeja para herramientas. Peso máximo soportable: 150 kg. Medidas: 45 x 172 x 85 cm. Peso: 3,80 kg. 5 peldaños. **La escalera.**

Q-CONNECT® **D**



EN 131

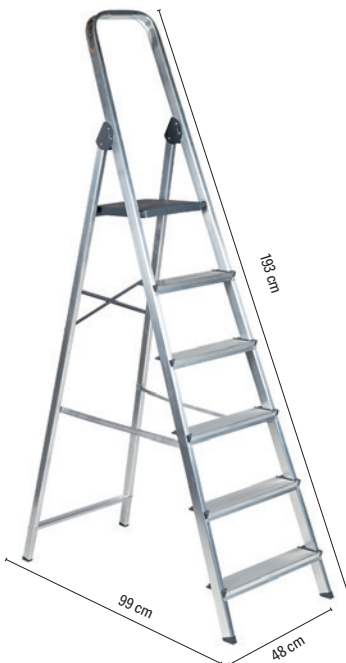

150 KILOS

CÓD. REF.
31969 KF00317 - 1

ESCALERA DE ALUMINIO

Fabricada con materiales de alta fiabilidad cumpliendo la norma EN-131 y GS. Con sistema de bloqueo y bandeja para herramientas. Peso máximo soportable: 150 kg. Medidas: 48 x 193 x 99 cm. Peso: 4,20 kg. 6 peldaños. **La escalera.**

ALTIPESA **E**

EN 131



150 KILOS

CÓD.
155934 - 1

ESCALERA MÓVIL CON PLATAFORMA

Escalera industrial. Construida con perfiles de aluminio de extrusión con 6 peldaños. Escalones de 8 cm con relieves antideslizantes, atornillados. Altura entre escalones de 25 cm. Plataforma de trabajo de 45 x 45 cm, zócalo y guardacuerpos de 95 cm en aluminio. Pasamanos a ambos lados a partir de 1 m de altura de plataforma. Tirantes de seguridad en aluminio a partir de 6 peldaños. Bandeja para herramientas. Cuatro ruedas giratorias con freno: dos delanteras de $\varnothing 7,5$ cm y dos traseras de $\varnothing 12,5$ cm. Grandes tapas finales de PVC antideslizante. Soporta hasta 150 kg. Altura hasta plataforma: 140 cm. Altura en tijera: 340 cm. Ancho inferior frontal: 105 cm. Ancho superior frontal: 73 cm. Peso 22 kg. **La escalera.**

15 DÍAS
BAJO PEDIDO

F

EN 131



150 KILOS

CÓD.
159578 - 1

ESCALERA TELESCÓPICA

Escalera telescópica de aluminio con 4 + 4 peldaños engastados con relieves antideslizantes. Cumple la norma EN131-4. Tapafinales de PVC antideslizantes. Altura en tijera: 300 cm. Bisagras de acero con sistema de bloqueo. Sistema telescópico de posicionamiento de aluminio de fundición. Diseñada para soportar 150 kg. **La escalera.**

LEITZ ERGO COSY MANTENTE EN MOVIMIENTO

Crea un espacio de trabajo cómodo y dinámico para mantenerte siempre en forma con Leitz Ergo Cosy. Mejora tu salud y tu bienestar creando un espacio de trabajo acogedor y flexible que, de una forma sencilla, te mantenga activo todo el día.

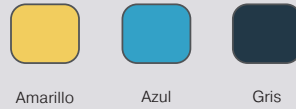

Amarillo

Azul

Gris



A



B

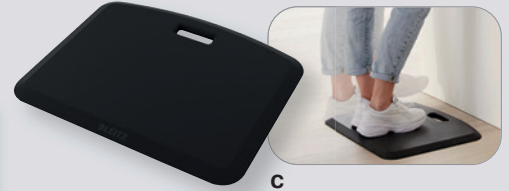

C

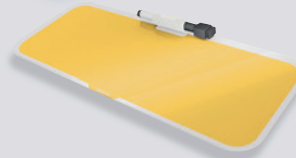

E



G



H



D



F



GIRA PARA ELEGIR
ENTRE DOS ALTURAS



ENVASES
SOSTENIBLES -
¡SIN PLÁSTICO DE
UN SOLO USO!

Producto	Descripción	Amarillo	Azul	Gris
A Convertidor de escritorio Leitz Ergo Cosy	Convertidor de escritorio compacto para mantenerte activo todo el día. Fácil de ajustar entre de pie y sentado. Con bandeja deslizante para teclado y ratón, 800 x 350 mm Tamaño compacto para portátil, 650 x 350 mm			163173 163174
B Soporte de portátil ajustable Leitz Ergo Cosy	Soporte ergonómico para portátiles (de 13" a 17") para una máxima comodidad, fácil de ajustar a la altura adecuada. Promueve el aire, manteniendo el portátil fresco.	64260019	64260061	64260089
C Alfombra antifatiga Leitz Ergo Cosy	Ideal para mesas y puestos de trabajo de pie. Proporciona un fuerte apoyo en la planta del pie, lo que reduce la fatiga y el dolor de pies. Espuma fuerte y suave para una mayor durabilidad.			163184
D Reposamuñecas Leitz Ergo Cosy	Reposamuñecas ergonómicas y ultrasuaves para teclado y para ratón que ofrecen la máxima comodidad para evitar dolores y molestias. Fácil de ajustar la altura girando. Para ratón Para teclado			64830085 65240085
E Tableros de notas de sobremesa de cristal Leitz Cosy	Diseñado para caber entre tu teclado y monitor para que siempre esté listo para usar.	160244	160245	160246
F Reloj de pared de cristal silencioso Leitz Cosy	Reloj silencioso, ideal para las oficinas, áreas de lectura y dormitorios. Cristal templado de seguridad de 4mm. Marcado minimalista para que puedas escribir tus propias citas y notas con el rotulador de marcado en seco incluido.	160250	160251	160252
G Bandeja de sobremesa con organizador Leitz Cosy	Bandeja de sobremesa con un estante de almacenamiento adicional que se apoya en la parte superior, proporcionando un rápido acceso a lo que más necesitas.	160241	160242	160243
H Bandejas de sobremesa Leitz Cosy	Apilables con el elegante elevador de color rojo que se incluye en cada bandeja. Individual Set 2 Set 3	160232 160235 160238	160233 160236 160239	160234 160237 160240